

## 給湯付風呂釜（外壁貫通設置型）

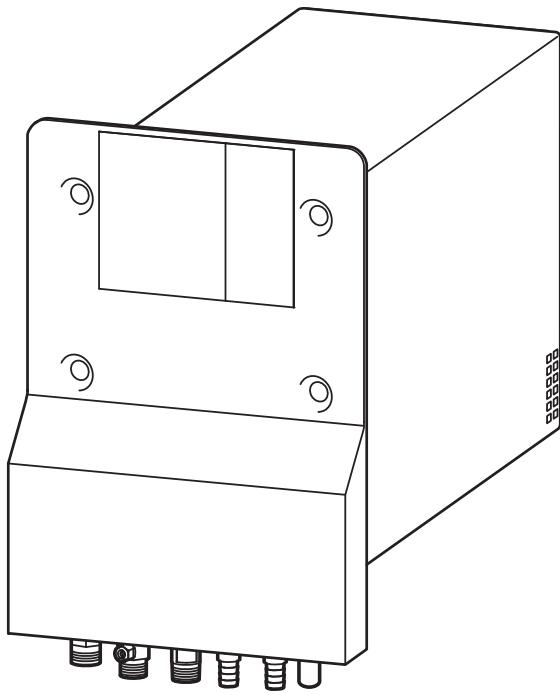

シリーズ名	製品名
WF-1613ATK シリーズ [寒冷地仕様]	WF-1613ATK WF-1613ATK-BL

### お客様サポートのご案内



ハウステックお客様サポート 🔍

お客様サポートの詳細内容は、  
本書「アフターサービスについて」を  
ご確認ください

## 保証書付

- このたびは、ハウステック製品をお買い求めいただき、まことにありがとうございます。  
ご使用前にこの取扱説明書(保証書付)をよくお読みいただき、正しくご使用ください。
- お読みになった後は、大切に保管してください。



734T1206VJ

# も く じ

はじめに	特 長・・・・・・・・・・・・・・・・・・ 1 安全上のご注意・・・・・・・・・・ 2 各部の名まえとはたらき・・・・ 10
使用方法	初めてお使いいただくときは・・・・ 17 お湯を使う・・・・・・・・・・・・ 18 ふろ自動運転・・・・・・・・・・・・ 20 ふろの自動お湯はり予約・・・・ 24 ぬるく運転・・・・・・・・・・・・ 26 たし湯運転・・・・・・・・・・・・ 27 おいだき運転・・・・・・・・・・・・ 28 かま洗浄運転・・・・・・・・・・・・ 29 コール機能を使う・・・・・・・・・・ 30 ロック機能を使う・・・・・・・・・・ 31 エコ運転モードについて・・・・ 32 エネルギーモードについて・・・・ 37 エネルギーモードを設定する・・・・ 38 エネルギーモードを使う・・・・ 42 機能の設定を変更する・・・・ 46 各設定を初期化する・・・・ 50
このようなときは	凍結のおそれがあるとき（凍結予防方法）・・・・ 51 長期間お湯を使用しないとき・・・・ 53 冬期の入浴について・・・・ 53
必要なときに	点検・お手入れ・・・・・・・・・・・・ 54 あんしん点検について・・・・ 56
故障かな？	修理を依頼される前に・・・・ 57 エラーコード表示がでたら・・・・ 59
その他	仕 様・・・・・・・・・・・・ 60 寸 法 図・・・・・・・・・・・・ 61 リモコン音声一覧・・・・・・・・・・ 62 アフターサービスについて・・・・ 63 保 証 書・・・・・・・・・・・・ 巻末

※ 暖房・乾燥・換気機能がある場合は、別冊の暖房操作編または換気扇操作編の取扱説明書で説明していますので、あわせてお読みください。

# はじめに 特 長

1 スイッチ操作でお風呂が沸かせます。  
 浴そうの排水栓と、ふたをして  を押すと、リモコンで設定した  
 お好みの湯温と湯量でお湯はりができます。

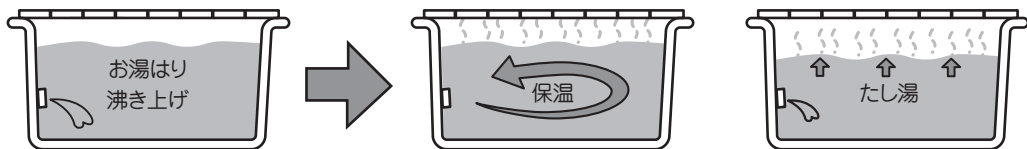

 によるお湯はり・沸き上げ完了後、保温時間中は、お湯がさめれば自動で  
 保温し、お湯が減れば自動でたし湯します。



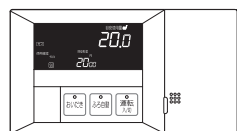

2 お好みの給湯温度でお湯が使えます。  
 リモコンで設定した温度でお湯が出ます。約 32,35,37 ~ 50,60℃に  
 設定できます。

3 エネルックモード  が使えます。  
 ・ガスやお湯(水道)の目安使用量、目安使用料金やCO<sub>2</sub>の目安排出量  
 が確認できます。  
 ・ガスやお湯(水道)の目安使用量やCO<sub>2</sub>の目安排出量の過去7日間の  
 比較や、先月や前年同月との比較ができます。



4 エコ運転モードで省エネ、節水がはかれます。

## 主な記号の説明



記号	内 容	記 載 例
	操作の順序を表します。	
	参照していただきたいページを表します。	
■	本製品が操作などにより、表示・動作する内容を表します。	■「運転ランプ」が点灯します。
●	操作をとまなう、知っておいていただきたいことを表します。	●一度設定すれば記憶します。
◆	その他の知っておいていただきたいことを表します。	◆通常は、節電モードをおすすめします。

# はじめに 安全上のご注意

- 安全に使用していただくための重要な項目ですので、必ずお読みください。
- ここに示した事項は、安全に関する重要な内容を記載していますので、必ずお守りください。

この取扱説明書では、お客様や近隣の方々への危害や財産への損害を未然に防止するために説明文および製品の表示では、いろいろな絵表示をしています。

表示と意味は次のようになっています。内容をよくご確認ください。

注意表示	意 味
 <b>危険</b>	この表示を無視して誤った取り扱いをすると、人が死亡、重傷を負う危険、または火災の危険が差し迫って生じることが想定される内容を示しています。
 <b>警告</b>	この表示を無視して誤った取り扱いをすると、人が死亡、重傷を負う可能性、または火災の可能性が想定される内容を示しています。
 <b>注意</b>	この表示を無視して誤った取り扱いをすると、人が軽傷を負う可能性および物的損害のみの発生が想定される内容を示しています。
<b>お願い</b>	安全に快適に使用していただくために、理解していただきたい内容を示しています。

絵表示には次のような意味があります。

絵表示	意 味	絵表示	意 味	絵表示	意 味
	一般的な注意事項		感電注意		高温注意
	一般的な禁止事項		分解禁止		火気禁止
	接触禁止		ぬれた手の接触禁止		
	必ず行う事項		電源プラグを抜く		

## ⚠ 危険

### ガス漏れに気づいたときは

- ① すぐに使用をやめてガス元栓を閉じる。また、メーターのガス栓も閉じる。
  - ② 窓や戸を開ける。
  - ③ お買い求め先（販売店）またはもよりのガス事業者へ連絡する。
- お買い求め先（販売店）やガス事業者の係員が処置するまでは絶対にマッチやライター等の使用や、機器の漏電ブレーカーや電源プラグの抜き差し、近くの電気機器（換気扇など）の「入」「切」、周辺の電話を使用しないでください。  
炎や火花で引火し、爆発事故を起こすことがあります。



[ガス元栓の例]



必ず行う

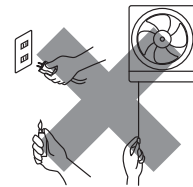

火気禁止

### 屋内に設置しない

- この機器は、屋外用（外壁貫通設置型）です。絶対に屋内に設置しないでください。  
不完全燃焼による一酸化炭素中毒の原因となり大変危険です。

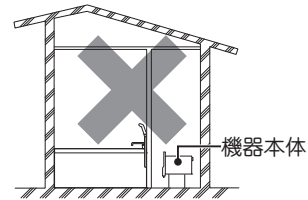

禁止

## ⚠ 警告

### 使用ガスの種類および使用電源の確認をする

- 機器の銘板に表示してあるガス種および電源を確かめてください。表示のガス種および電源が一致しないと不完全燃焼による一酸化炭素中毒や、異常点火によるやけど、機器が故障する原因となります。
- 転居されたときも、供給ガスの種類が機器銘板のガスの種類と一致していることを必ず確かめてください。  
分からない場合は、お買い求め先（販売店）または当社窓口へご連絡ください。
- ガスの種類には、都市ガスとLPガスとがあり、都市ガスには、さらにガスグループの区分があります。

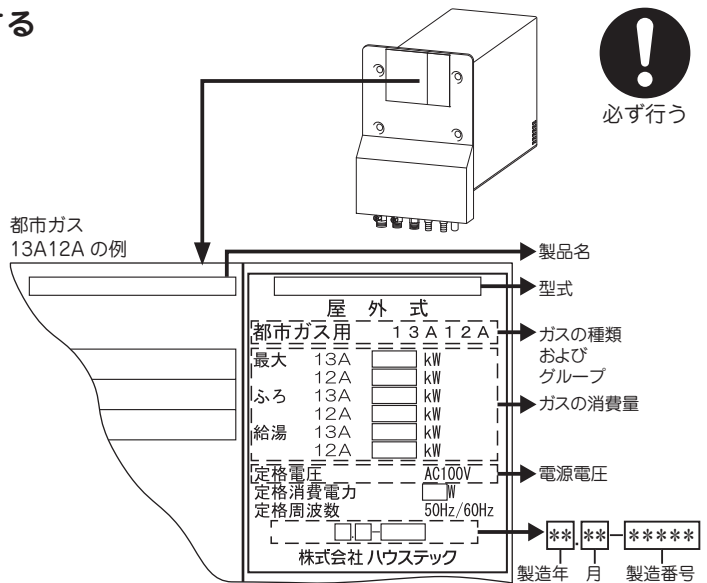

必ず行う

### 機器の設置・移動および付帯工事はお買い求め先（販売店）またはもよりのガス事業者に依頼する

- 不備があると火災、ガス漏れ、感電、水漏れ、故障の原因になります。  
安全な位置に正しく設置してご使用ください。



必ず行う

### 増改築などで機器や排気口を囲わない 波板やビニール、塗装時に使用した養生シートなどで囲わない

- 不完全燃焼による一酸化炭素中毒や火災のおそれがあります。

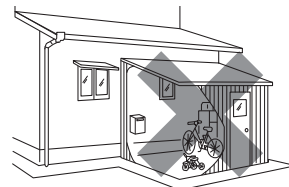

禁止

# はじめに 安全上のご注意

## 警告

### ガス接続工事はお買い求め先（販売店）またはもよりのガス事業者に依頼する

- この機器のガス接続はねじ接続です。不備があるとガス漏れの原因になります。



必ず行う

### 太陽熱温水器には絶対に接続しない

- ご希望の温度より高い温度のお湯が出てやけどをするおそれがあります。



禁止

### 燃えやすい物とは離す（樹木、木材、箱など）

- 右図の離隔距離を確保する。
- 木造住宅など可燃壁に取り付ける場合は、専用の取付スリーブ（WF-SLV）を使用し、10mm以上の離隔距離を確保してください。火災の原因になります。

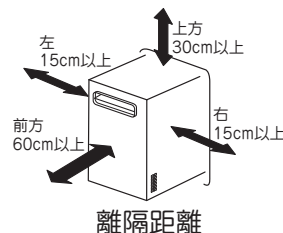

必ず行う

### 機器の周囲に燃えやすいものを置かない （洗濯物、新聞紙、灯油など）

- 引火して火災の原因になります。

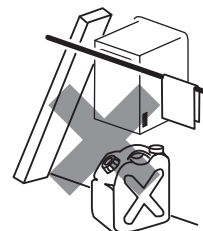

禁止

### 機器や排気口の周囲にスプレー缶やカセットこんろ用ボンベなどを置かない

- 熱でスプレー缶の圧力が上がり爆発するおそれがあります。

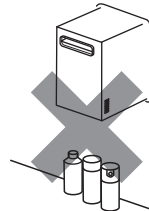

禁止

### 機器や排気口の周囲で引火のおそれのある物（スプレー、ガソリン、ベンジンなど）を使用しない

- 引火して火災の原因になります。



禁止

### 外壁の塗装や増改築、家屋の修繕時など養生シートで機器本体（排気口）を覆うことがあります。そのような場合には使用しない

- 不完全燃焼や一酸化炭素中毒の原因となります。



禁止

### 分解・修理・改造をしない

- 火災、ガス漏れ、感電、水漏れ、一酸化炭素中毒など思わぬ事故や故障の原因となります。

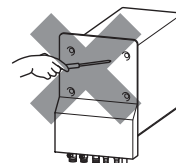

分解禁止

### 使用中の外出、就寝はしない

- 思わぬ事故の原因になります。



禁止



## 警告

### 機器本体やガス接続口・排気口に乗ったり、無理な力を加えない

- けがや、機器の変形によるガス漏れ、不完全燃焼のおそれがあります。



禁止

### シャワーなどお湯を使用するときはリモコンに表示の温度をよく確かめ、手で湯温を確認してから使用する

- 最初に熱いお湯が出ることがあります。また高温で使用直後、すぐに再度出湯する場合には熱いお湯が出ることがあります。やけどのおそれがありますので、安全のため水を混ぜて残り湯を流してからご使用ください。(特に60℃で使用したあと)
- 機器の故障等により、使い始めは正常でも、使用中に熱くなる場合もあるので、その場合はすぐに使用を中止し、お買い求め先(販売店)または当社窓口に連絡してください。
- 夏場などの水温が高いときやお湯の量を絞って使ったとき、設定温度より高い温度のお湯が出てやけどのおそれがありますので、湯量を増やしたり水を混ぜたりして湯温を確認して使用してください。

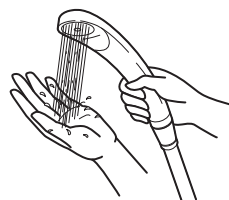

必ず行う



高温注意

### 入浴時には必ず手で湯温を確認してから入浴する

- お湯はり中やお湯はり後、または沸き上げ中や沸き上げ後は、浴そうの上部と下部で湯温に差がある場合があります。十分にかきまぜてから手で湯温を確認してください。やけどのおそれがあります。



必ず行う



高温注意

### おいだきなどの沸き上げ時は、循環アダプタに近づかない

- 循環アダプタから熱いお湯が出ますので、循環アダプタの下の吐出口に手や体を近づけないようにしてください。やけどのおそれがあります。



禁止

### 浴そうのふたの上に乗ったり、手をついたりしない

- ふたが外れておぼれたり、やけどなど思わぬ事故のおそれがあります。



禁止

### 点火しない場合または、使用中に異常な臭気、異常音、異常な温度を感じた場合、機器が使用中で消火してしまった場合は、ただちに使用を中止し、ガス元栓を閉める

- 「修理を依頼される前に」[58](#)～[60](#)にしたがって処置をする。上記の処置をしても直らない場合は、使用を中止し、お買い求め先(販売店)に連絡する。

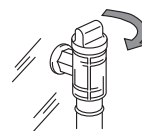

[ガス元栓の例]



必ず行う

### 地震、火災などの緊急の場合は、次の手順に従う

- ① 給湯栓を閉める。
- ② 運転スイッチを「切」にする。
- ③ ガス元栓、給水元栓を閉める。



[ガス元栓の例]

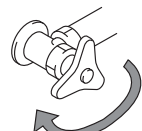

[給水元栓の例]



必ず行う

# はじめに 安全上のご注意

## 警告

電源コードを破損させたり、加工したりしない  
傷んだまま、束ねたままで使用しない  
電源コードに物を載せたり、衝撃を与えたりして無理な力を加えない

- 感電やショート、火災の原因になります。

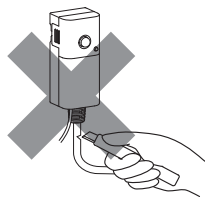

禁止

機器の漏電ブレーカーは根元まで完全に差し込む

- 差し込みが不完全な場合、感電・発熱による火災の原因になります。  
傷んだ漏電ブレーカー、緩んだコンセントは使わないでください。



必ず行う

機器の漏電ブレーカーのほこりなどは定期的に取り

- 漏電ブレーカーにほこりがたまると、湿気などで絶縁不良となり、火災の原因となります。漏電ブレーカーを抜き、乾いた布でふいてください。



必ず行う

ぬれた手で機器の漏電ブレーカーにさわらない

- 感電のおそれがあります。



ぬれた手の接触禁止

コンセントの定格を超える使い方をしない

- たこ足配線などで定格を超えると発熱による火災の原因となります。

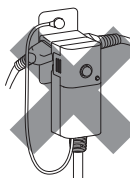

禁止

電源コードを引っばって機器の漏電ブレーカーを抜かない

- 電源コードを引っばると破損して感電や火災の原因になります。

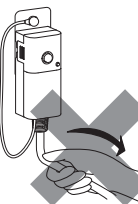

禁止

必ずアースする

- アース線をアース端子に取り付けてください。  
故障や漏電のときに感電するおそれがあります。

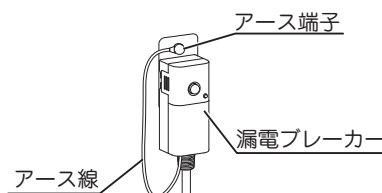

必ず行う

外付け装置による遠隔操作厳禁

- スマートフォン、IT 機器を使ってリモコンのスイッチを操作する外付け装置※は、安全性を確認できないため使用しないでください。

※ スイッチ付近に設置し、インターネット通信等を介して、スイッチを操作できる装置



禁止

## 注意

### 給湯時は混合水栓のハンドル以外に手を触れない

- やけどのおそれがあります。



### 給湯、シャワー、ふろのお湯はり・沸き上げや、浴室暖房・浴室換気扇の操作以外の用途には使用しない

- 思わぬ故障や事故の原因となります。



### 機器の漏電ブレーカーを抜いて消火しない

- 燃焼中に漏電ブレーカーを抜いて消火しないでください。  
機器の故障のおそれがあります。



### 使用中、使用直後は排気口や本体ケーシングに触れない

- 使用中および使用直後は、機器本体の排気口や本体ケーシングは高温になっていますので絶対に手を触れないでください。  
特に、小さなお子様がいらっしゃる家庭では、注意してください。

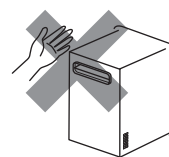

### 給気口や排気口に指や棒を入れない

- 給気口や排気口に指や棒を入れないでください。  
けがや故障の原因となります。



### 子供を浴室内や浴そう内で遊ばせない また、浴そうの循環アダプタ付近に潜ったりしない

- 浴そうに落ちて、思わぬ事故につながる場合があります。
- おぼれたり、やけどやけがをするおそれがあります。

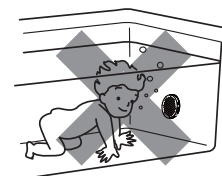

### 子供だけで入浴させたり、お湯を使わせたりしない また、子供を機器の周囲や直下で遊ばせない

- 思わぬ事故の原因となります。



### 機器を取り替えた場合、旧機器は専門の業者に処理を依頼する

- もしお客様で旧機器の処理をされる場合、乾電池を使用している機器は、乾電池を取り外してから正規の処理をしてください。



# はじめに 安全上のご注意

## お願い

### 業務用の用途で使わない

- この機器は一般家庭用です。業務用には使わないでください。著しく機器の寿命が縮まります。

### 燃焼排気ガスが直接建物の外壁や窓・ガラス・網戸・アルミサッシなどに当たらないよう設置する（増改築なども同様）

- 変色・破損・腐食の原因となります。

### 塀などを増設する場合は、機器の点検・修理のための空間を確保し、空気の流れが停滞しないように考慮する

- 塀などと機器との間に十分な空間がないと、機器の点検・修理に支障をきたす場合があります。また、機器の周囲の空気の流れが停滞すると、燃焼不良になるおそれがあります。（機器の点検・修理のための空間については、お買い求め先（販売店）または当社窓口へお問い合わせください）

### 騒音によるトラブルが生じないように設置場所に十分配慮して設置する

### 使用時の点火、使用後の消火を確認する

- 機器使用時の点火（リモコンの表示部に  が点灯）、使用後の消火（リモコンの表示部の  が消灯）を確認してください。

### 硫黄、酸、アルカリや粉末を含んだ入浴剤および洗剤を使わない

- 熱交換器が腐食したり駆動部を磨耗させる原因となるものがあります。使用するときは、商品の注意文をよく読んでご使用ください。使用によりおいだきができなくなったり、異常音や異物が発生するなどした場合は、入浴剤、洗剤の使用をやめてください。

### 浴そう内の循環アダプタをタオルなどでふさがない

- 循環不良となり、ふろの沸き上げができません。また、タオルの糸くずが機器に吸い込まれて、故障の原因となります。

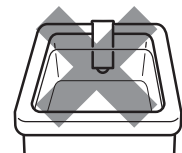

### この機器の付属品・純正部品以外は使わない

- 機器の異常の原因になることがあります。

### リモコン清掃時に水をかけない

- 浴室リモコンは防水タイプ（別売の台所リモコンは防水ではありません）になっていますが、入浴中や、お掃除などで故意に水や洗剤をかけないでください。故障の原因となります。お掃除については「点検・お手入れ」[55] にしたがって行ってください。

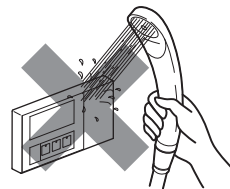

### リモコンを分解しない

- 思わぬ事故や故障の原因となります。

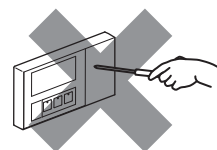

### 機器や配管内に長期間たまった水は飲用や調理に使わない

- 朝一番などのように長時間たまっていた水は、雑用水としてご使用ください。

## お願い

### 井戸水、地下水、温泉水を使用しない。また、人工炭酸泉装置を使用しない

- 水質によっては機器内の配管内部に異物が付着したり、腐食による水漏れの原因になります。また、人工炭酸泉装置は、高濃度の炭酸ガスを湯に溶かしこむため弱酸性となります。そのため機器内の配管・浴そう内の循環アダプタ等が変色・腐食する場合があります。これらの場合は保証期間内でも修理は有料となります。

### 断水時には運転を停止し、給湯栓を閉める

- 給湯栓を開けたままにしておくと、給水が復帰したときに水が流れっぱなしになります。
- 断水したときは飲用や調理用に適さない水が配管内にとどまることがあります。
- 断水復帰後、使い始めのお湯は飲用や調理に使用せず、十分水を流してからご使用ください。

### 雷が発生しはじめたら、すみやかに運転を中止して機器の漏電ブレーカーをコンセントから抜く

- 故障の原因になります。  
雷がやんだ後は、漏電ブレーカーをコンセントに差し込んでください。

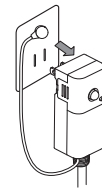

電源プラグを抜く

### 凍結による破損の予防処置を実施する

- 機器内部の凍結予防は、「凍結のおそれがあるとき（凍結予防方法）」[52](#)、[53](#) にしたがって予防処置をしてください。凍結すると、水漏れや故障の原因になります。

### 積雪で排気口がふさがれているときは使用しない

- 異常点火や不完全燃焼の原因になります。

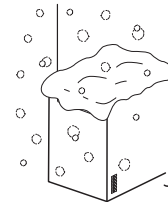

禁止

### 停電のときのご注意

- この機器は電気で作動しますので停電中は使用できません。
- 停電中はすべての動作を停止します。この場合は蛇口からのお湯は水になりますので、停電復帰まで給湯栓を閉めてください。
- 停電復帰後も自動的に運転されませんので、「使用方法」[17](#)～[51](#) にしたがって操作してください。
- 停電復帰後は、設定していた温度などが工場出荷時の設定になる場合があります。

### 運転スイッチ「切」の状態でお湯側から水を出さない

- 機器内通水部分の結露により、故障の原因になることがあります。  
(シングルレバー式混合水栓の場合は、レバーを完全に水側にセットしてから水を出してください)

※ 水を流して凍結予防をする場合は、この限りではありません。

### 運転中（機器燃焼時）のご注意

- 機器を使用中は、排気ガスが室内に流入しないよう浴室の窓や機器が設置されている近くの窓を閉めて使用してください。

### 長期間使用しない場合

- 長期間使用しない場合は、凍結および万一のガス漏れを防止するため「長期間お湯を使用しないとき」[54](#) にしたがって処置をしてください。

# はじめに 各部の名まえとはたらき

## ○ 標準設置例

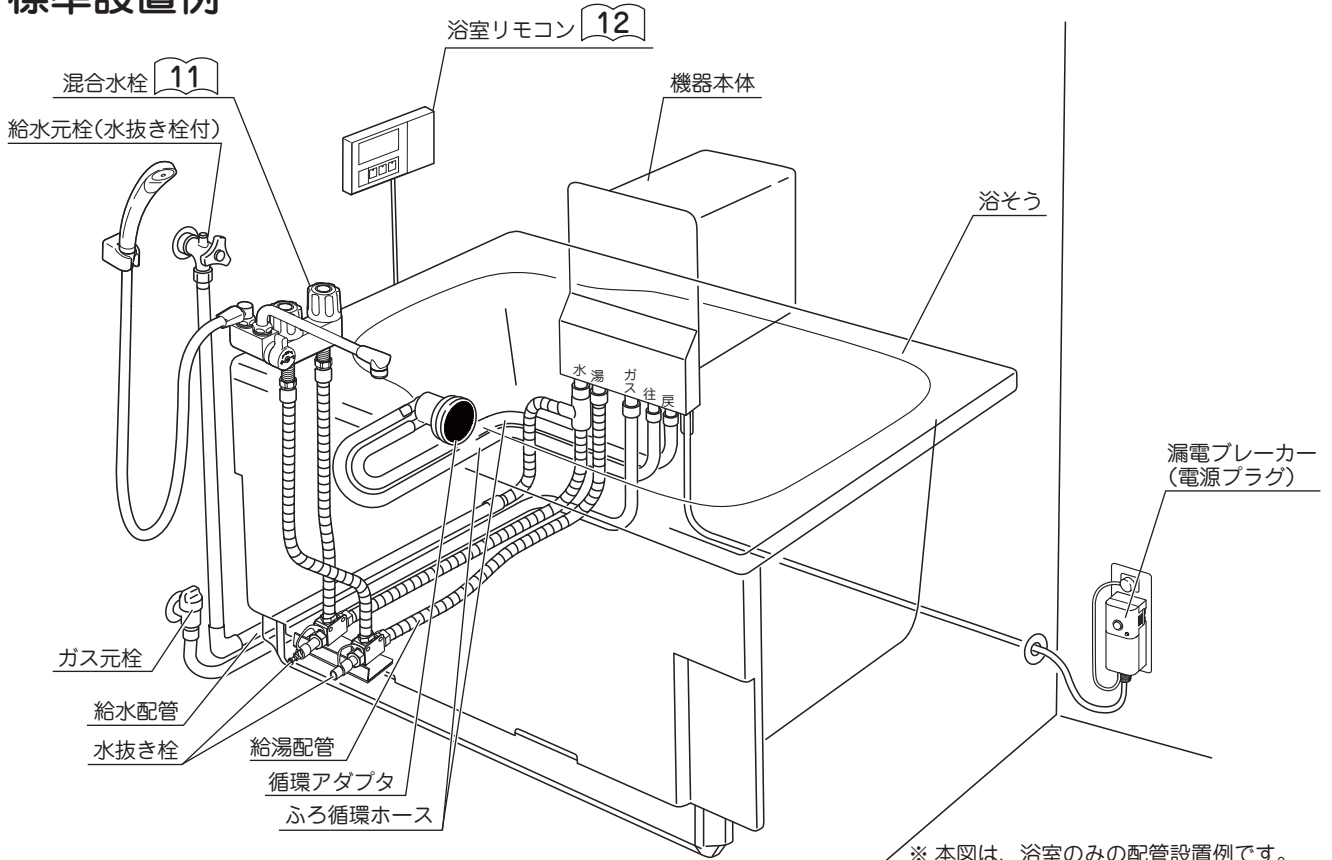

※ 本図は、浴室のみの配管設置例です。浴室外へ給湯配管をすれば台所や洗面所等でもお湯が使用できます。別売の台所リモコン [14] もあります。

## ○ 本体

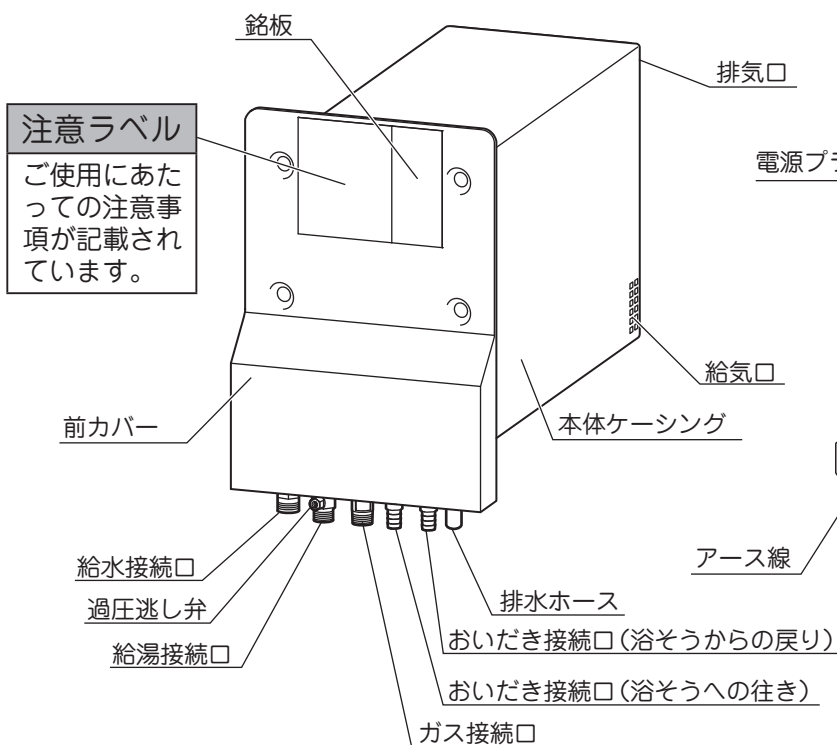

**注意ラベル**  
ご使用にあたっての注意事項が記載されています。

## ○ 漏電ブレーカー

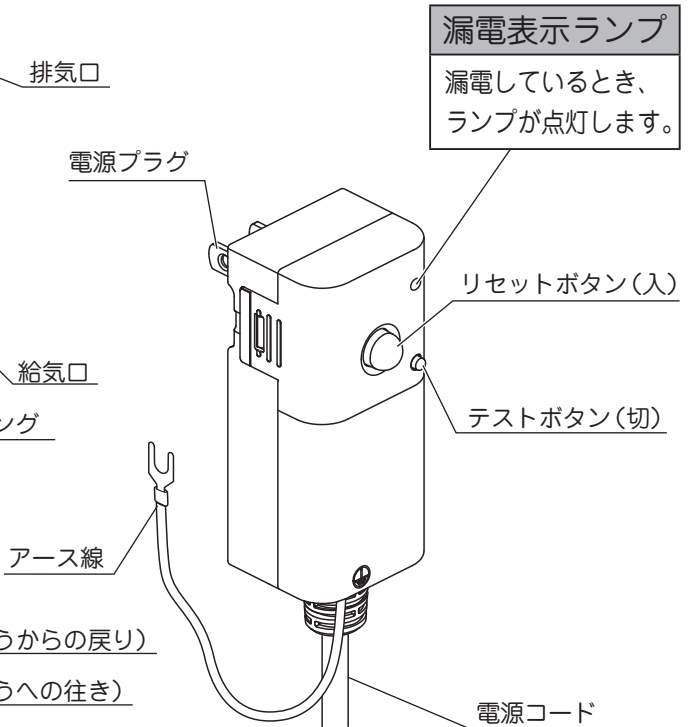

**漏電表示ランプ**  
漏電しているとき、ランプが点灯します。

## ○専用混合水栓

### ●寒冷地専用混合水栓（別売部品 SK71041K R/L-HT, SK71001K R/L-HT）

※ 本図は、SK71041KL-HT（左タイプ）を示します。

※ SK71001K R/L-HT は一時止水なしタイプです。

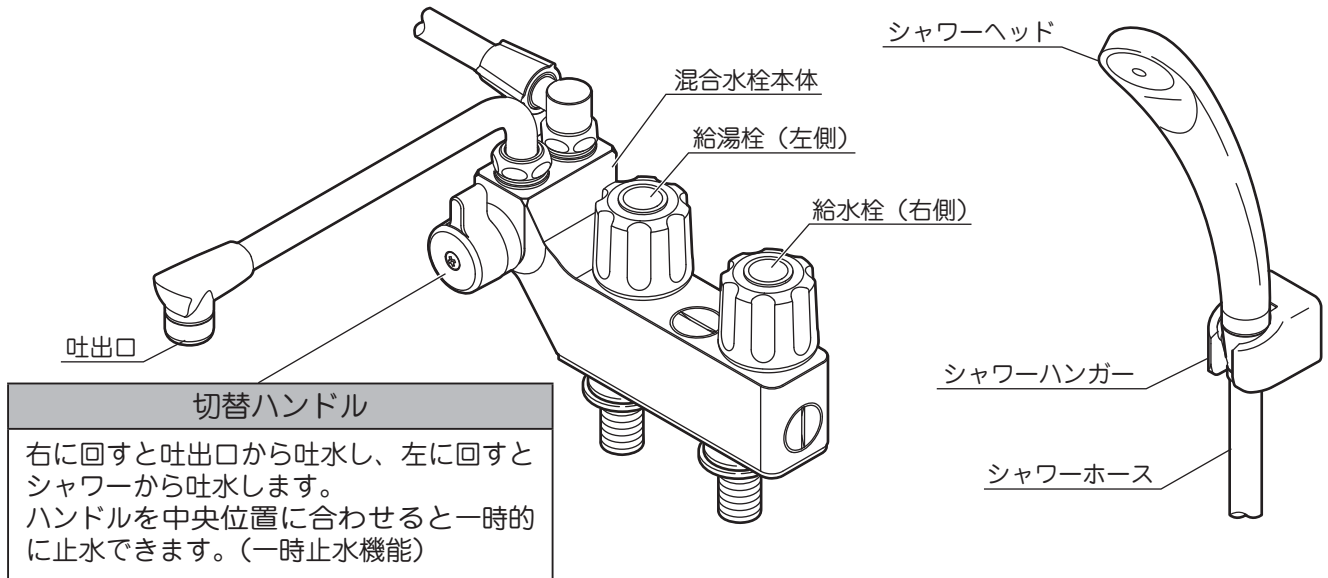

## お知らせ

- ◆一時止水機能を持つ混合水栓使用時で給湯・シャワーを使い終わった後は、切替ハンドル（一時止水）だけで湯水を止めておかないで 給湯・給水両栓でしっかり止めてください。一時止水がきかなくなるおそれがあります。
- ◆切替ハンドルは左右完全に回した状態で使用してください。途中で止めて使用すると開度が変わる場合があります。
- ◆取り扱いおよび取り付けについては、混合水栓に同梱の取扱・設置工事説明書をお読みください。
- ◆混合水栓の故障修理については、お買い求め先（販売店）または当社窓口にご相談ください。

# はじめに 各部の名まえとはたらき

## ○浴室リモコン (FR-290V)

### 操作部

※ フタを開けた状態

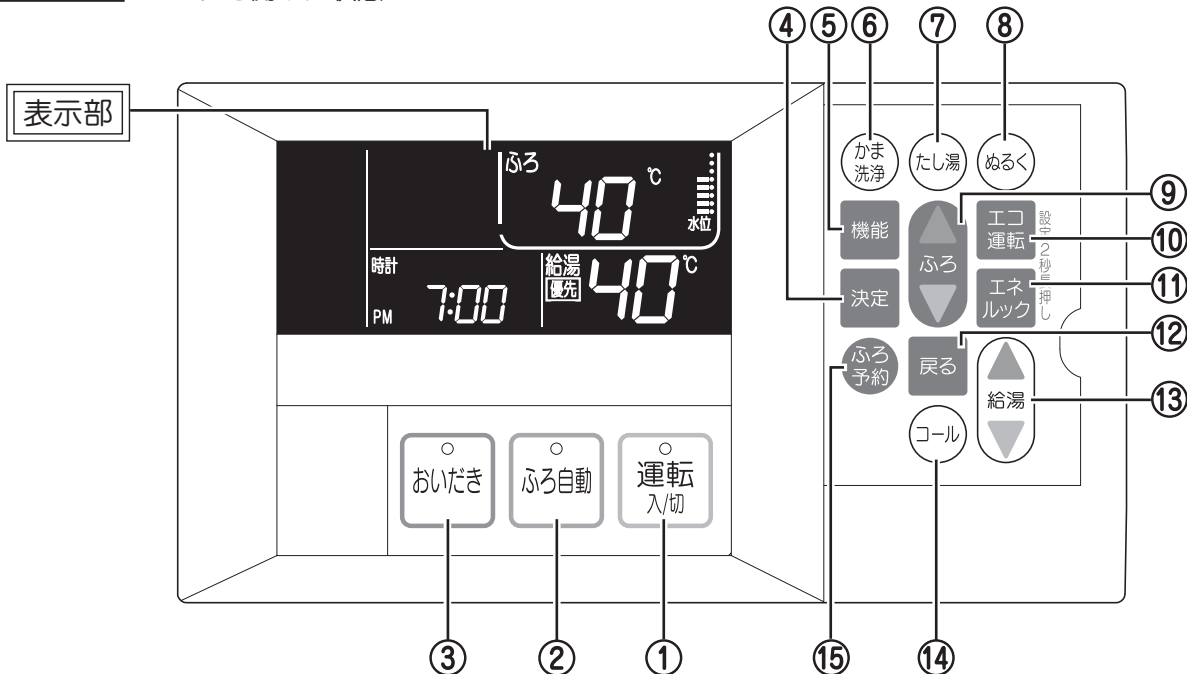

### 表示部

※1 下記の表示は説明のためすべて表示したもので、実際の運転状態とは異なります。  
 ※2 浴室リモコンのみの場合、優先表示は点灯しません。

#### エネルギーロックモード表示部

- ・エネルギーロックモード表示
- ・使用量結果マーク

#### ふろ運転表示部

- ・各種運転表示
- ・ふろ水位表示
- ・ふろ温度表示
- ・お湯はり動作表示
- ・ガス、水道使用量表示
- ・ふろエコ運転表示
- ・CO<sub>2</sub>排出量表示
- ・ふろ炎マーク



#### 時刻表示部

- ・時計表示
- ・ふろ保温時間表示
- ・ふろ予約時刻表示
- ・エラー表示
- ・ガス、水道料金表示
- ・ロック表示

#### 給湯表示部

- ・給湯温度表示
- ・優先表示 ※2
- ・給湯炎マーク
- ・給湯エコ運転表示
- ・高温注意表示
- ・エネルギーロック日数表示

### お知らせ

- スイッチを押すと、操作音『ピッ』がしてランプの表示が切り替わりますが、手早いスイッチ操作をすると、スイッチが受け付けないことがあります。しっかりと、スイッチを押して、ランプの表示が切り替わることを確認してください。
- リモコンフタは開けたままにせず、閉じた状態でご使用ください。
- 長時間機器停止状態からリモコン操作した場合、スイッチを押しても操作音が出ないことがあります。その時は再度スイッチを押してください。

①	運転スイッチ 運転ランプ	<ul style="list-style-type: none"> <li>・運転の「入」・「切」をします。</li> <li>・運転「入」のとき緑色のランプが点灯します。</li> </ul>
②	ふろ自動スイッチ ふろ自動ランプ	<ul style="list-style-type: none"> <li>・設定された湯温・水位でお湯はりを行い、自動で保温とたし湯をします。 [20]</li> <li>・ふろ自動「入」のとき橙色のランプが点灯します。</li> </ul>
③	おいだきスイッチ おいだきランプ	<ul style="list-style-type: none"> <li>・おふろの沸き上げをします。 [28]</li> <li>・おいだき「入」のとき橙色のランプが点灯します。</li> </ul>
④	決定スイッチ	<ul style="list-style-type: none"> <li>・設定した機能を確定します。 [46] ~ [49]</li> <li>・エコ運転モードの各選択を確定します。 [33], [34]</li> <li>・エネルギーの各種設定項目を確定します。 [38] ~ [40]</li> <li>・ロック機能の設定 / 解除をするときに。 [31] (戻るスイッチとの同時押し2秒)</li> </ul>
⑤	機能スイッチ	<ul style="list-style-type: none"> <li>・ふろ機能、リモコン機能の設定を変更、終了するときに。 [46] ~ [49]</li> <li>・各設定を初期化するときに。 [50]</li> </ul>
⑥	かま洗浄スイッチ	<ul style="list-style-type: none"> <li>・ふろ釜内の残り湯を排出します。 [29] ※操作は運転スイッチを「切」にし、浴そうを空にして行ってください</li> </ul>
⑦	たし湯スイッチ	<ul style="list-style-type: none"> <li>・おふろのお湯をたして沸き上げます。 [27]</li> </ul>
⑧	ぬるくスイッチ	<ul style="list-style-type: none"> <li>・水を約10L注水します。 [26]</li> </ul>
⑨	ふろ温度・時刻設定スイッチ	<ul style="list-style-type: none"> <li>・ふろ温度を設定します。 [32~48℃(1℃刻み)] [20]</li> <li>・おいだき温度を設定します。 [32~48℃(1℃刻み)] [28]</li> <li>・たし湯温度を設定します。 [32~48℃(1℃刻み)] [27]</li> <li>・エコ運転モードの各選択をするときに。 [33], [34]</li> <li>・エネルギーの各数値を入力するときに。 [38] ~ [40]</li> <li>・エネルギーの各数値を確認するときに。 [42] ~ [45]</li> <li>・ふろ機能の内容変更をします。 [47]</li> <li>・リモコン機能の内容変更をします。 [48], [49]</li> </ul>
⑩	エコ運転スイッチ	<ul style="list-style-type: none"> <li>・エコ運転を設定するときに。 [32] ~ [34]</li> </ul>
⑪	エネルギースイッチ	<ul style="list-style-type: none"> <li>・エネルギーモードの設定するときに。 [38] ~ [40]</li> <li>・エネルギーモードの表示 / 終了するときに。 [42] ~ [45]</li> </ul>
⑫	戻るスイッチ	<ul style="list-style-type: none"> <li>・エコ運転モードで個別設定モードに戻るときに。 [34]</li> <li>・エネルギー設定で次の選択画面へ移行するときに。 [38] ~ [40]</li> <li>・機能の設定で内容変更確定後、前の選択画面へ移行するときに。 [47] ~ [49]</li> <li>・ロック機能の設定 / 解除をするときに。 [31] (決定スイッチとの同時押し2秒)</li> </ul>
⑬	給湯温度設定スイッチ	<ul style="list-style-type: none"> <li>・給湯温度を設定します。 [32,35,37~50℃(1℃刻み),60℃] [18]</li> <li>・エネルギーの各数値を確認するときに。 [42] ~ [45]</li> <li>・各設定を初期化するときに。 [50]</li> </ul>
⑭	コールスイッチ	<ul style="list-style-type: none"> <li>・浴室リモコン単独使用時：浴室リモコンから電子音が鳴ります。 [30] (もう一度押すと停止します)</li> <li>・別売台所リモコン接続時：台所リモコンで電子音が鳴ります。 [30]</li> </ul>
⑮	ふろ予約スイッチ	<ul style="list-style-type: none"> <li>・ふろ自動運転を予約します。 [24]</li> </ul>

# はじめに 各部の名まえとはたらき

## ○台所リモコン（別売部品 KR-290V）

### 操作部

※ フタを開けた状態

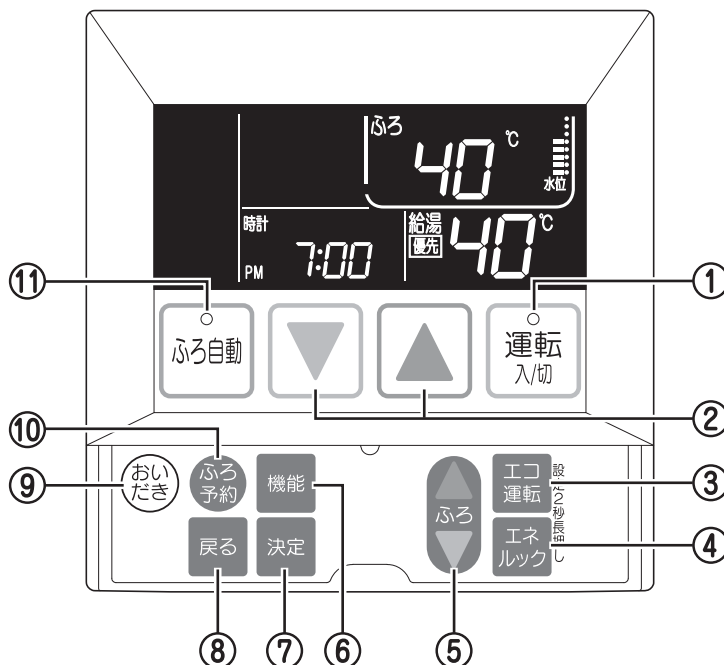

### 表示部

※ 下記の表示は説明のためすべて表示したもので、実際の運転状態とは異なります。

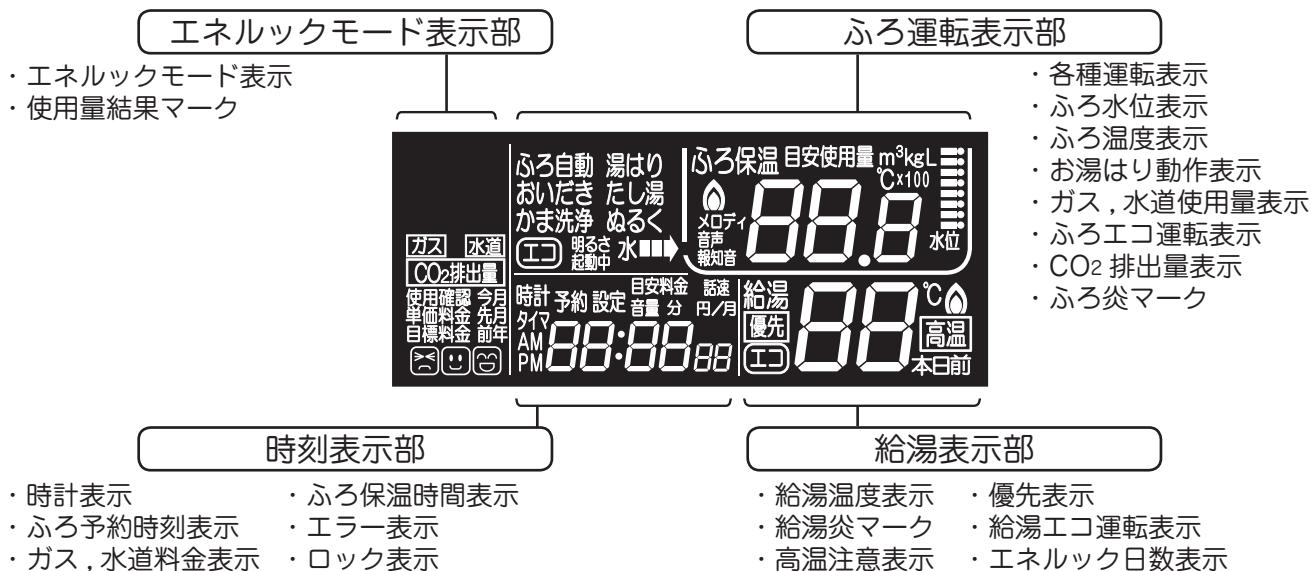

### お知らせ

- スイッチを押すと、操作音『ピッ』がしてランプの表示が切り替わりますが、手早いスイッチ操作をすると、スイッチが受け付けないことがあります。しっかりと、スイッチを押して、ランプの表示が切り替わることを確認してください。
- リモコンフタは開けたままにせず、閉じた状態でご使用ください。
- 長時間機器停止状態からリモコン操作した場合、スイッチを押しても操作音が出ないことがあります。その時は再度スイッチを押してください。

①	運転スイッチ 運転ランプ	<ul style="list-style-type: none"> <li>・運転の「入」・「切」をします。</li> <li>・運転「入」のとき緑色のランプが点灯します。</li> </ul>
②	給湯温度設定スイッチ	<ul style="list-style-type: none"> <li>・給湯温度を設定します。[32,35,37～50℃(1℃刻み)、60℃] <b>18</b></li> <li>・エネルギーの各数値を確認するときに。 <b>42</b> ~ <b>45</b></li> <li>・各設定を初期化するときに。 <b>50</b></li> </ul>
③	エコ運転スイッチ	<ul style="list-style-type: none"> <li>・エコ運転を設定するときに。 <b>32</b> ~ <b>34</b></li> </ul>
④	エネルギースイッチ	<ul style="list-style-type: none"> <li>・エネルギーモードの設定するときに。 <b>38</b> ~ <b>40</b></li> <li>・エネルギーモードの表示 / 終了するときに。 <b>42</b> ~ <b>45</b></li> </ul>
⑤	ふろ温度・時刻設定スイッチ	<ul style="list-style-type: none"> <li>・ふろ温度を設定します。[32～48℃(1℃刻み)] <b>20</b></li> <li>・おいだき温度を設定します。[32～48℃(1℃刻み)] <b>28</b></li> <li>・たし湯温度を設定します。[32～48℃(1℃刻み)] <b>27</b></li> <li>・エコ運転モードの各選択をするときに。 <b>33</b> , <b>34</b></li> <li>・エネルギーの各数値を入力するときに。 <b>38</b> ~ <b>40</b></li> <li>・エネルギーの各数値を確認するときに。 <b>42</b> ~ <b>45</b></li> <li>・ふろ機能の内容変更をします。 <b>47</b></li> <li>・リモコン機能の内容変更をします。 <b>48</b> , <b>49</b></li> </ul>
⑥	機能スイッチ	<ul style="list-style-type: none"> <li>・ふろ機能、リモコン機能の設定を変更、終了するときに。 <b>46</b> ~ <b>49</b></li> <li>・各設定を初期化するときに。 <b>50</b></li> </ul>
⑦	決定スイッチ	<ul style="list-style-type: none"> <li>・設定した機能を確定します。 <b>46</b> ~ <b>49</b></li> <li>・エコ運転モードの各選択を確定します。 <b>33</b> , <b>34</b></li> <li>・エネルギーの各種設定項目を確定します。 <b>38</b> ~ <b>40</b></li> <li>・ロック機能の設定 / 解除をするときに。 <b>31</b> (戻るスイッチとの同時押し2秒)</li> </ul>
⑧	戻るスイッチ	<ul style="list-style-type: none"> <li>・エコ運転モードで個別設定モードに戻るときに。 <b>34</b></li> <li>・エネルギー設定で次の選択画面へ移行するときに。 <b>38</b> ~ <b>40</b></li> <li>・機能の設定で内容変更確定後、前の選択画面へ移行するときに。 <b>47</b> ~ <b>49</b></li> <li>・ロック機能の設定 / 解除をするときに。 <b>31</b> (決定スイッチとの同時押し2秒)</li> </ul>
⑨	おいだきスイッチ	<ul style="list-style-type: none"> <li>・おふろの沸き上げをします。 <b>28</b></li> </ul>
⑩	ふろ予約スイッチ	<ul style="list-style-type: none"> <li>・ふろ自動運転を予約します。 <b>24</b></li> </ul>
⑪	ふろ自動スイッチ ふろ自動ランプ	<ul style="list-style-type: none"> <li>・設定された湯温・水位でお湯はりを行い、自動で保温とたし湯をします。 <b>20</b></li> <li>・ふろ自動「入」のとき橙色のランプが点灯します。</li> </ul>

# はじめに 各部の名まえとはたらき

別売部品の台所リモコンと合わせてお使いのときは

## ○優先権のあるリモコンでしか給湯温度が変更できません。

- 浴室や台所など機器からお湯を供給するところには、同じ温度のお湯が出ます。  
そのため、台所リモコンを接続した場合、給湯温度の変更は **優先** が表示されているリモコンでしかできません（優先権）。使いたいリモコンを「優先」にする場合は次の操作をしてください。（運転スイッチを入れたほうのリモコンが「優先」となります）

### 運転ランプが消灯しているとき

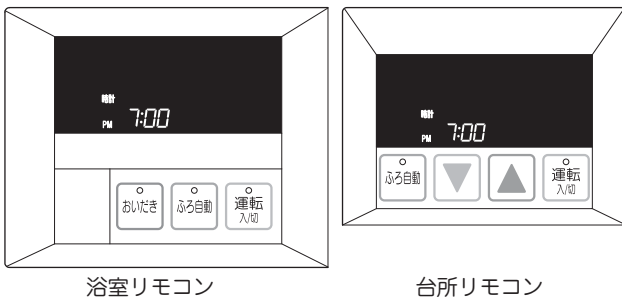

浴室リモコン

台所リモコン

### 【浴室リモコンを「優先」にする場合】

- 1 浴室リモコンの **運転 入切** を押して「入」にする。
  - 運転ランプが点灯し、表示画面が点灯します。
  - 浴室リモコンに **優先** が点灯します。

### 【台所リモコンを「優先」にする場合】

- 1 台所リモコンの **運転 入切** を押して「入」にする。
  - 運転ランプが点灯し、表示画面が点灯します。
  - 台所リモコンに **優先** が点灯します。

### 運転ランプが点灯し、台所リモコンに **優先** が点灯しているとき

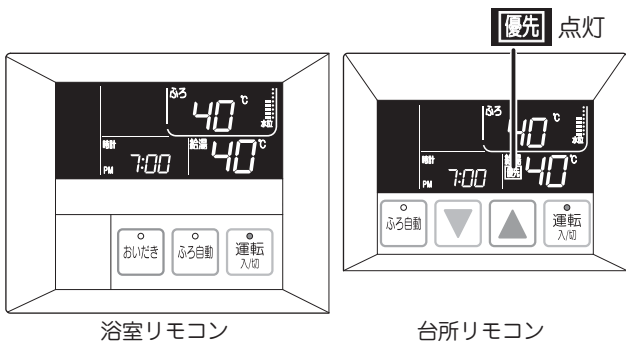

浴室リモコン

台所リモコン

### 【浴室リモコンを「優先」にする場合】

- 1 浴室リモコンの **運転 入切** を押す。
    - 浴室リモコンに **優先** が点灯します。
- このとき、台所リモコンの **優先** は消灯します。

### 運転ランプが点灯し、浴室リモコンに **優先** が点灯しているとき

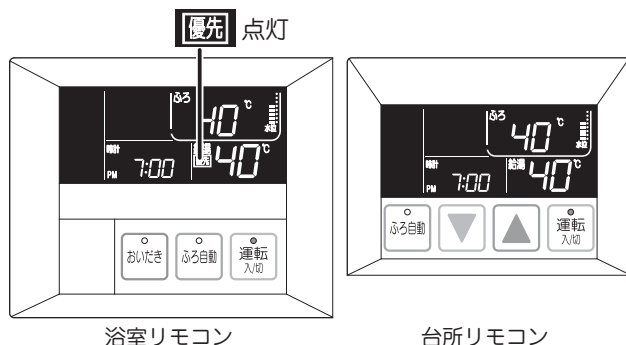

浴室リモコン

台所リモコン

### 【台所リモコンを「優先」にする場合】

- 1 台所リモコンの **運転 入切** を押して「切」にする。
    - 運転ランプが消灯します。
    - リモコン画面が時計表示のみになります。
  - 2 再度、台所リモコンの **運転 入切** を押して「入」にする。
    - 運転ランプが点灯し、表示画面が点灯します。
    - 台所リモコンに **優先** が点灯します。
- このとき、浴室リモコンの **優先** は消灯します。

## ⚠️ 注意

・シャワー等お湯を使用中はリモコンの「優先」を切り替えない。やけどのおそれがあります。

# 使用方法 初めてお使いいただくときは

## 使用前の準備と確認

○初めてお使いになるときは、次の準備と確認が必要です。

1. 給水元栓をいっばいに開ける。
2. すべての給水栓、給湯栓を開けて水が出ることを確認後、給水栓、給湯栓を閉める。
3. アース線をアース端子に取り付ける。
4. 機器の漏電ブレーカーを根元まで確実にコンセントに差し込む。
5. ガス元栓を全開にする。
6. 浴室リモコンでポンプの呼び水操作をする。

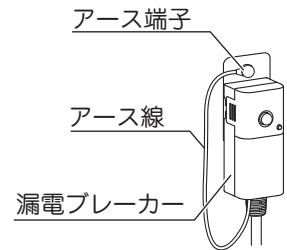

1 を押す。

- 運転ランプが点灯し、表示画面が点灯します。

2 を押す。

- ふろ自動ランプが点灯し、『40℃でふろ自動運転を開始します』と、音声でお知らせします。

3 浴そうの循環アダプタからお湯が出てくることを確認する。

4 を押す。

- ふろ自動ランプが消灯し、『ふろ自動運転を中止しました』と音声でお知らせします。

7. 5 時刻を合わせる。

- 時計設定をしていないときは を押すと時計設定画面に移動しますので、 を押し、**48**「時計設定」を参照して時計設定をしてください。
- 必ず時刻を合わせてください。現在時刻の設定がされていないと、「ふろ自動運転の予約」機能は動作しません。

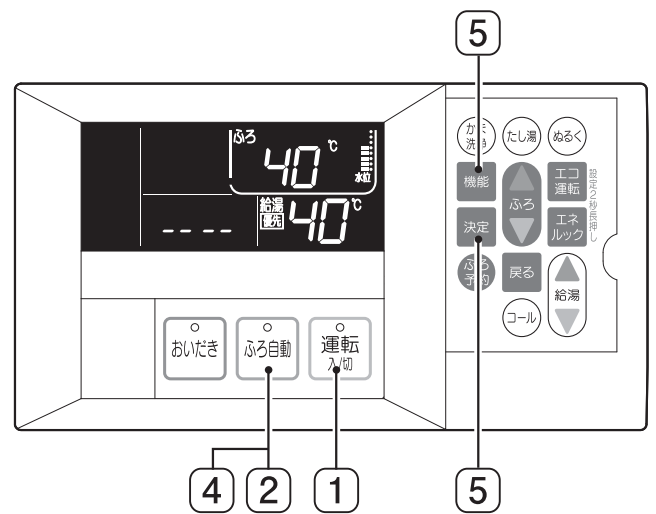

## お知らせ

- 停電復帰後、長期不在などで機器の漏電ブレーカーを抜いたあとは、時計表示が となり、設定していた温度などが工場出荷時の設定になる場合があります。

## エラーコード 111 が表示したら

- ◆ 初めてお使いになるときなどは、ガス配管中に空気が残っていて点火しないことがあります。この場合、リモコンの運転ランプが点滅し、さらに時刻表示部にエラーコード **111** が点滅し不着火をお知らせします。このような場合は、いったん給湯栓を閉じ、 を押してエラーを解除し、再度 を押し、給湯栓を開ける操作を2～3回繰り返してください。

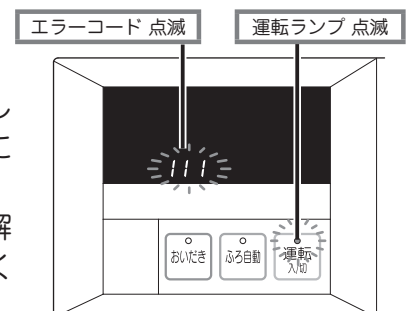

# 使用方法 お湯を使う

○シャワーや給湯の温度をお好みの温度に設定します。(工場出荷時の設定は 40℃です)

浴室リモコン

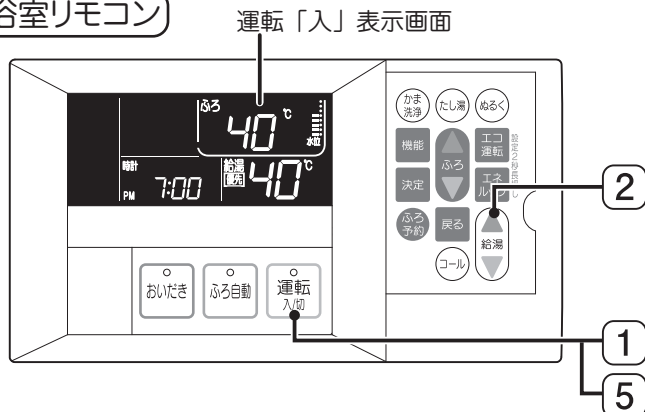

台所リモコン(別売)

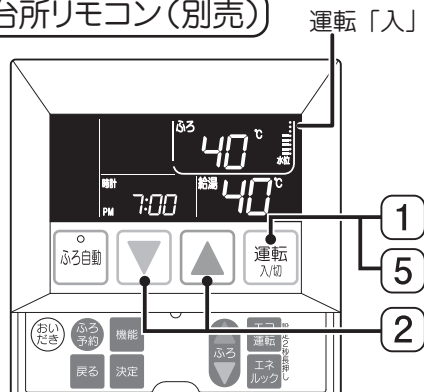

## 1 運転入切を押す。

- 運転ランプが点灯し、表示画面が点灯します。
- 給湯表示部に **給湯**、**優先** (運転スイッチを入れたリモコンの画面に表示されます)、給湯温度が点灯していることを確認します。

## 2 給湯で給湯温度の変更ができます。(台所リモコンは ▲ ▼ )

- リモコンから『給湯温度が○℃に変更されました』と音声でお知らせします。
- 60℃に設定すると **高温** が点滅し、『給湯温度が 60℃に変更されました』『熱いお湯がでます』と音声でお知らせします。
- スイッチは1回押すたびに、1℃ずつ調節できますが、押し続けると 32,35,37~45℃間は連続で変わります。
- 一度設定すれば記憶します。(電源投入時または停電復帰後は 40℃設定になる場合があります)

給湯温度設定 : 32,35,  
37~50℃(1℃刻み),  
60℃

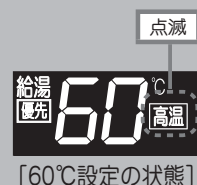

## 3 給湯栓を開ける。

- 燃焼を開始し、給湯表示部に **点灯** が点灯します。
- しばらくしてお湯が出ます。  
(お湯が出るまでの時間は、配管長さによって異なります)
- ◆ 別売の台所リモコンと合わせてお使いの場合、台所リモコン側の給湯表示部にも **点灯** が点灯します。



## ⚠️ 注意

### やけどに注意する

- ・湯温を確認してから使用してください。

### 混合水栓使用時のご注意

- ・高温で使用中は、水栓本体が熱くなりますので注意してください。
- ・高温で使用した後、またすぐに出湯する場合には、熱いお湯がでるおそれがありますので、安全のため水を混ぜて残り湯を流してください。





高温注意

## お湯を止めたいときは

### 4 給湯栓を閉める。

- 燃焼が止まり、 が消灯します。  
(再度、給湯栓を開けるとお湯が出ます)

### 5 を押して、「切」にする。

- 運転ランプが消灯します。
- リモコン画面が時計表示のみになります。
- 別売の台所リモコンと合わせてお使いの場合、台所リモコンの  を押しても運転は停止できます。
- 台所リモコンが「優先」の場合、浴室リモコンで「切」にするには  を2回押してください。

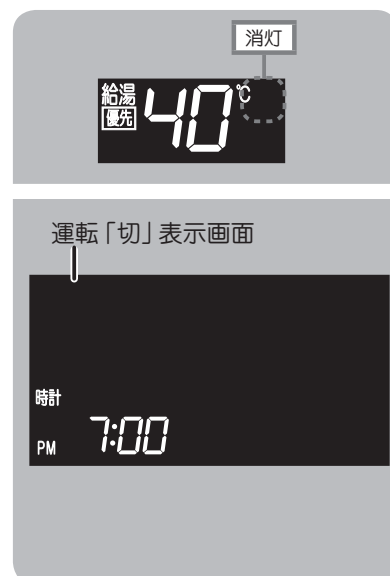



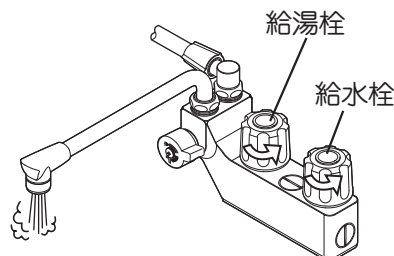

## シャワー・給湯の湯量が少ない(低水圧)のときは

- ◆ 給水圧力が低く、給湯栓を全開にしても十分な湯量を得られない場合は、混合水栓で湯と水をミキシングして使用することをおすすめします。
- ◆ 湯と水を混合して使用する場合、給湯栓を全開にし、給水栓の開度を調節して適切な湯温にしてご使用ください。
- ◆ 設定温度より湯温が熱くなる場合がありますので、やけどに注意してください。



## お知らせ

- ◆ お湯の温度は季節や配管の施工状態により異なります。リモコンでの設定は目安としてお使いください。(給湯温度の表示は目安です。湯温を確認してから使用してください)
- ◆ 一度設定した温度は変更するまで記憶しています。  
設定した温度が60℃の場合は、 を押し(「切」の状態)、次に  を押したとき(「入」の状態)安全のため40℃に変更されます。(32,35,37~50℃設定のときは、そのまま同じ温度が表示されます)
- ◆ お湯の使い始めはしばらくの間、配管内の冷たい水がでます。  
お湯が出るまでの時間は、配管の長さによって異なります。
- ◆ 夏期など給水温度が30℃近くになると、低温に設定しても湯量が少ない場合には湯温が熱くなります。このような場合には、給湯栓をさらに開けて湯量を多く出すか、混合水栓の給水栓を開けて湯と水を混ぜて使用してください。
- ◆ トイレの水を流したり、給水圧が変化した場合、一時的に湯温が変動することがあります。
- ◆  が点灯しているリモコンでお湯の温度調節ができます。  
使いたいリモコンを  にする場合は [16](#) を参照してください。
- ◆ 浴室リモコンのみ設置の場合は  は点灯しません。

# 使用方法 ふろ自動運転

- 設定したふろ温度・水位でお湯はりをします。  
(工場出荷時の設定は、ふろ温度 40℃、標準設定、水位 5、保温時間 4 時間です)

## 運転前の準備と確認

**1** 排水栓を閉めます。

おふろを沸かす前に必ず排水栓を閉めます。



**2** 浴そうにふたをします。

この機器は浴そうにふたをしたままお湯はりができます。

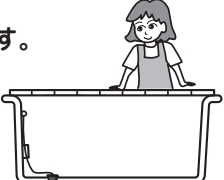
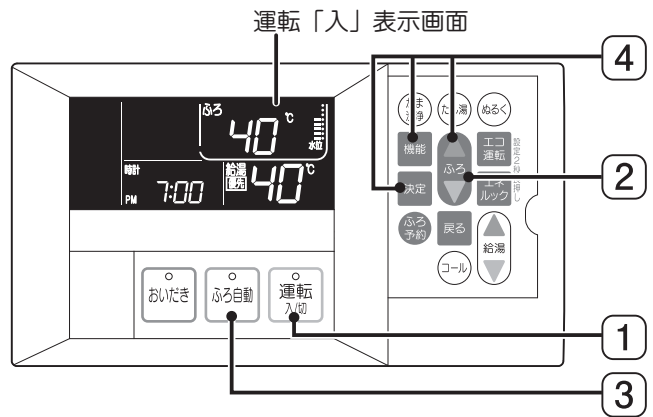



**1** **運転入切** を押す。

- 運転ランプが点灯し、表示画面が点灯します。
- ふろ表示部に **ふろ**、ふろ温度、ふろ水位が点灯していることを確認します。

**2** **ふろ** でふろ温度の変更ができます。

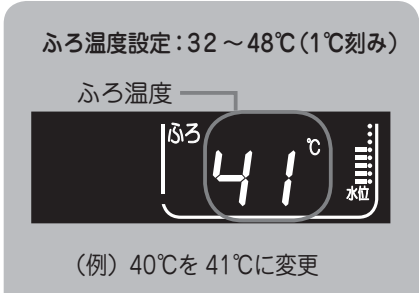
- ◆ リモコンから『ふろ温度が○℃に変更されました』と、音声でお知らせします。
- スイッチは 1 回押すたびに、1℃ずつ調節できますが、スイッチを押し続けると 32～45℃間までは連続で変わります。



**3** **ふろ自動** を押す。

- ふろ自動ランプが点灯、給湯表示部に **湯はり**、ふろ運転表示部に **ふろ自動**、**湯はり** が点灯し、**▶▶▶** マークが動きお湯はりが開始されます。
- ふろ自動運転開始時に、リモコンから『○℃でふろ自動運転を開始します』と、音声でお知らせします。

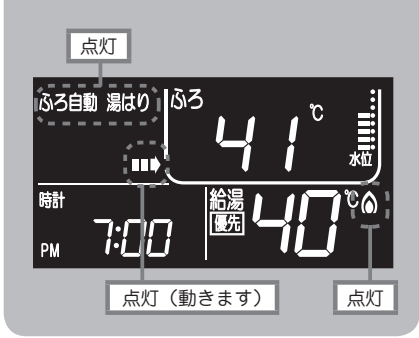

## お知らせ

◆ 水位の設定は標準設定浴そう(工場出荷時設定)の場合、循環アダプタの中心から約 9cm が水位目盛り 1 の位置になります。高水位浴そうの場合約 15cm が水位目盛り 1 の位置になります。水位 1 の目盛りから 3cm きざみの水位 1～8 の間で水位変更できます。工場出荷時設定は標準設定の水位 5 です。標準設定と高水位設定の切り替え方法は [47](#) を参照ください。

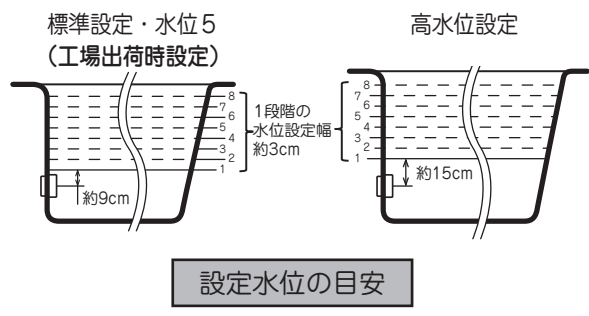

#### 4 ふろ水位の変更ができます。

① **機能** を押し、水位設定画面の状態では **決定** を押す。

■ 水位変更画面に切り替わります。

② **ふる** で水位を変更し、**決定** を押す。

③ **機能** を押す。

■ 元の温度表示画面に戻ります。

● ふろ自動運転中に水位以外のふる機能メニューの設定を変更する場合は、水位設定画面の状態では **47** を参照し、**ふる** でふる機能を選択し、各機能の設定を変更してください。

● ふろ自動運転中にリモコン機能メニューの設定を変更する場合は、水位設定画面の状態では **戻る** を押し、リモコン機能メニュー選択画面 **46** にする。**48**、**49** を参照し、**ふる** でリモコン機能メニューを選択し、各機能の設定を変更してください。

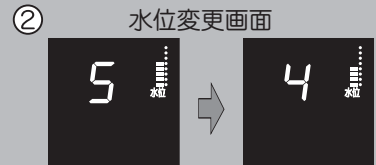
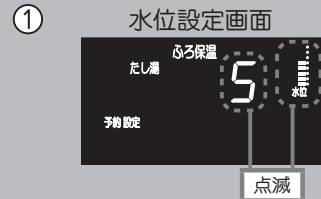

(例) 水位5を4に変更



#### 【ふろ自動運転の終了（沸き上がり）】

■ 設定のふる水位までお湯はりすると、お湯が止まり給湯表示部の **湯はり**、ふる運転表示部の **湯はり**、**▶▶▶** マークが消灯し、おいだき運転に入ります。ふる運転表示部に **湯はり**、**おいだき** が点灯し、ふる自動運転の設定温度まで沸き上げます。

■ 設定のふる温度までの沸き上げが終了しますと **湯はり**、**おいだき** が消灯、**保温** が点灯し、リモコンからメロディと音声『おふろが沸きました』でお知らせします。

◆ 別売の台所リモコンと合わせてお使いの場合は、台所リモコンからもメロディと音声でお知らせします。

● **保温** が点灯（初回の沸き上げ完了）するまで **おいだき**、**たし湯**、**ぬるく** は受け付けません。

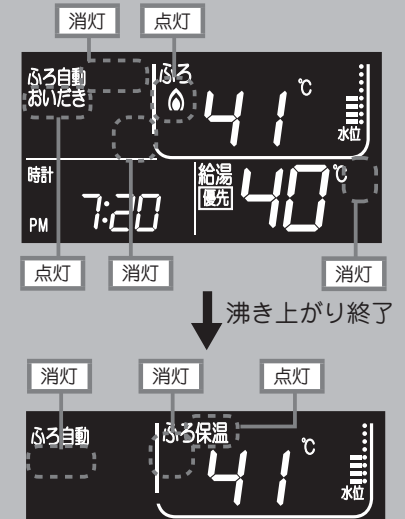

#### 【自動保温、自動たし湯運転】

◆ 浴そうのお湯が冷めると、自動保温運転します。 **22**

◆ 浴そうの水位が低下すると、ふる温度にて設定水位まで自動たし湯運転します。 **22**

■ 保温時間の変更、自動たし湯運転をしない設定もできます。

**47** 「保温時間」、「自動たし湯運転有無」

◆ 初回の沸き上げ完了から、設定した保温時間が経過すると、**ふる自動** のふる自動ランプが消灯し、ふる自動運転を終了します。

● 途中で、**運転入/出** または **ふる自動** を押し、ふる自動運転を停止します。

#### <自動保温>



#### <自動たし湯>



# 使用方法 ふろ自動運転

## ふろ自動(保温)運転 [設定温度 40℃の場合]

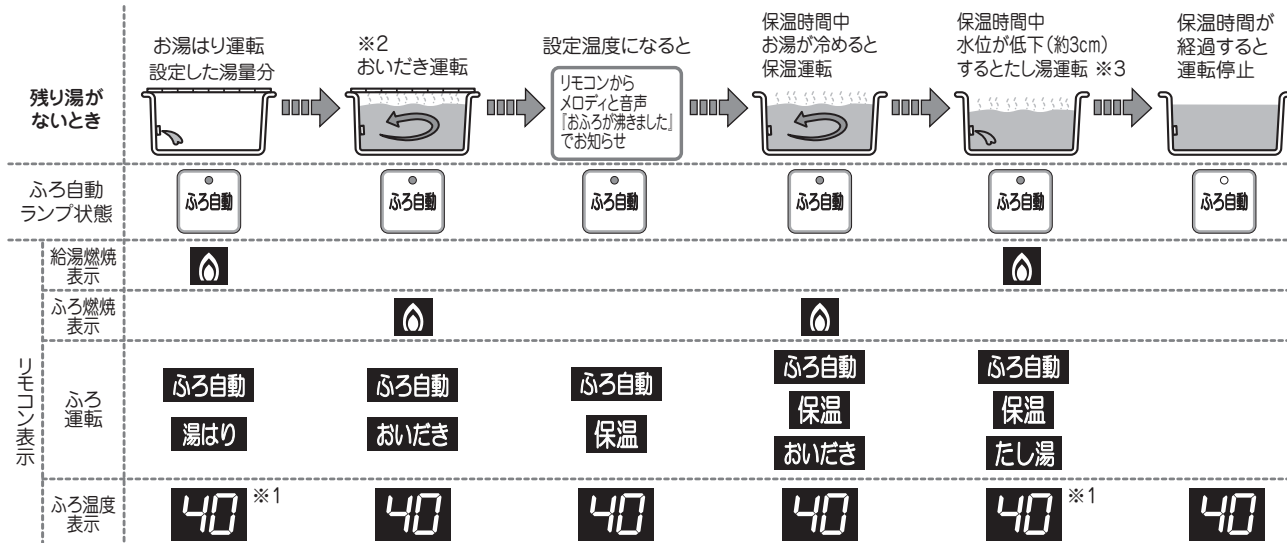

◆ ふろ自動運転中、保温運転中は、のふろ自動ランプが点灯します。

※1 ふろエコ運転設定時、お湯はり終了時の湯温が設定のふろ温度になるよう学習したふろ温度でお湯はりするため、設定温度より高い温度でお湯はりする場合があります。

※2 ふろエコ運転設定時、お湯はり後のおいだし運転は動作しない場合があります。

※3 たし湯動作が終了すると、ふろ運転表示部のとが点灯し、設定温度まであたためます。

## お知らせ

- ◆ 保温中は約20分毎にポンプがまわり湯温を検知し、設定温度より湯温が下がっていると自動的に設定した温度まで沸き上げます。このとき、ふろ運転表示部のが点灯します。(エコ運転設定時は、湯温検知を行わない場合があります)
- 保温中にふろ自動の設定温度を変更すると、その温度に沸き上げます。ただし、浴そうの湯温より低めに設定を変えても、浴そうの湯温はそのままです。この場合、一時的にポンプが作動し、燃焼することがありますが異常ではありません。
- ◆ 自動保温・たし湯機能は、初回の沸き上げ完了から設定した保温時間作動します。
- 保温運転中に(たし湯)を押せば、さらにたっぷりのお湯で入浴できます。
- ◆ リモコン表示部に **保温** が点灯中は 、、 のいずれかのスイッチを押しても自動保温は解除されません。
- ◆ ふろ自動運転中でも給湯栓を開けるとお湯を使用することができます。給湯栓を開けると給湯温度は給湯表示部に表示された温度となります。  
この時、お湯はりはいったん停止します。給湯使用が終わるとお湯はりを再開します。  
※ 給湯を使用した時間だけ、お湯はり時間は長くなります。  
※ ふろ自動運転を開始してから約1時間経過すると自動的にお湯はりを停止します。  
※ 配管によっては、給湯栓からのお湯が出にくいことがあります。
- ◆ 冬季など給水温度が低い場合は表示の温度より低いことがあります。
- ◆ 夏季など給水温度が30℃近くなると、低温に設定してもお湯はり湯量が少ない場合には湯温が熱くなります。このような場合には、水栓から浴そうに水をためてからおいだし運転をして沸き上げてください。
- ◆ ふろ自動運転をするときは浴そうの排水栓はしっかり閉めてください。浴そうの排水栓を閉め忘れてふろ自動運転をした場合、お湯はりを開始し、所定湯量をお湯はり後または約1時間経過すると自動的にお湯はりを停止します。
- ◆ 電源投入時または停電復帰後はふろ温度が40℃(工場出荷時設定)になる場合があります。
- ◆ 保温中に給湯栓を開けてお湯を使用した場合、使用後に一時的にポンプが作動し、循環アダプタからお湯が出る場合がありますが異常ではありません。

## 残り湯を沸かし直すときは

### 循環アダプタより下に残り湯があるとき

1  を押す。

■ 設定したふろ水位に相当する湯量分お湯はりを行います。

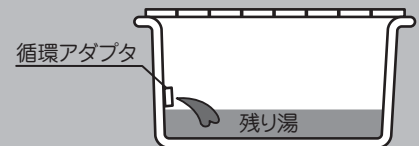

【ふろ自動運転の終了（沸き上がり）】

■ 沸き上がると自動でお湯はりを終了します。

※沸き上がり湯量は、残り湯の量だけ増えます。



### 循環アダプタより上に残り湯があるとき

1  を押す。

■ 残り湯の水位を検知して、設定したふろ水位になるようにお湯はりします。

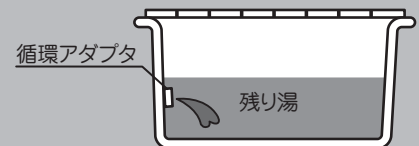

【ふろ自動運転の終了（沸き上がり）】

■ 沸き上がると自動でお湯はりを終了します。

※沸き上がり湯量は、ほぼ設定水位になります。

ただし、ふろ自動運転前の残り湯量が設定水位より高い場合は、さらに少量の湯量が足されることがあります。

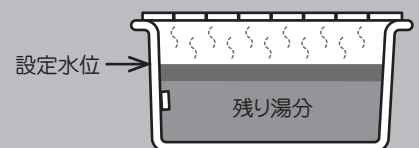

## お知らせ

- 湯量を増やさずに沸かし直しをしたい場合は、「おいだき運転」[\[28\]](#)の操作で沸かし直しをしてください。
- ◆ 残り湯を沸かし直す場合は、ふろ自動で初めからお湯はりするよりも、沸き上がり時間が長くなります。(残り湯の湯温によって異なります)
- ◆ 設定したふろ水位どおりに沸き上がらない場合は、「次のことをお調べください」[\[57\]](#)を参照ください。

# 使用方法 ふろの自動お湯はり予約

○ 設定した時刻にふろ自動運転をします。

## 運転前の準備と確認

**1** 排水栓を閉めます。

おふろを沸かす前に必ず排水栓を閉めます。

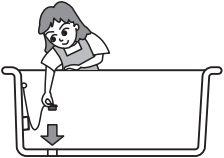

**2** 浴そうにふたをします。

この機器は浴そうにふたをしたままお湯はりができます。

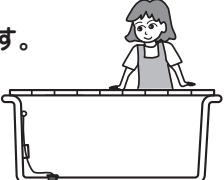
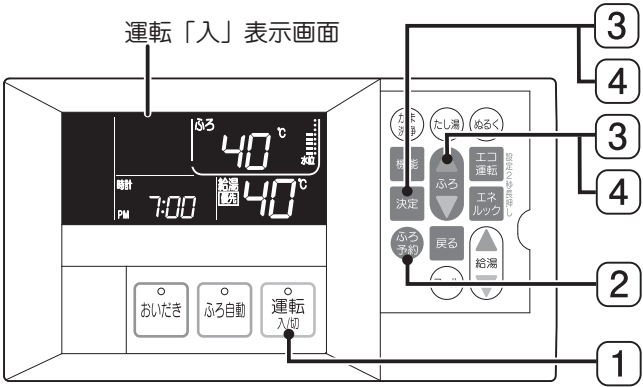
**1** **運転入切** を押す。

- 運転ランプが点灯し、表示画面が点灯します。
- ◆ 現在時刻が設定されていないときは [46]「リモコン機能メニュー選択画面にする」 → [48]「時計設定」を参照して時計設定をしてください。

**2** **ふろ予約** を押す。

- **予約**、**設定** が点滅し、時計表示が現在設定されている予約時刻に変わります。
- ◆ 現在設定されている予約時刻でふろ自動運転をする場合は、そのままの状態です約 20 秒後に確定されます。予約時刻を変更する場合は予約運転の完了前に下記 **3**、**4** を実施してください。



(予約時刻を変更する場合)

**3** **ふろ** で予約時刻(入浴したい時刻)の時を設定し、**決定** を押す。

- **予約**、**設定**、時計表示の現在設定の時が点滅しています。決定後、時計表示の現在設定の時が点灯します。

**4** **ふろ** で予約時刻(入浴したい時刻)の分を設定し、**決定** を押す。

- **予約**、**設定**、時計表示の現在設定の分が点滅しています。
- ◆ 決定後、表示が点灯します。

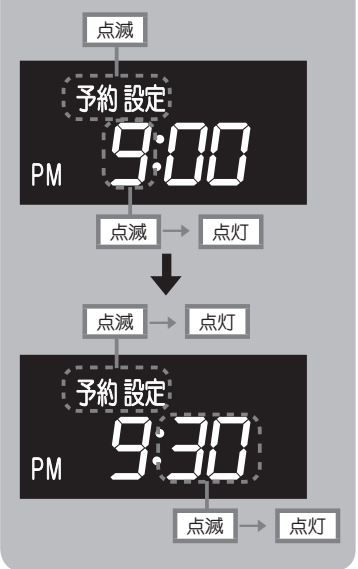

### 【ふろ自動運転の予約設定完了】

- ◆ リモコンから『ふろ自動の予約を受け付けました』と、音声でお知らせします。
- **予約** が表示された現在時刻表示に戻ります。
- ふろ自動運転の予約待機となります。
- ◆ 台所リモコンでも同様の操作で予約時刻を設定できます。



### 【ふろ自動運転の予約の開始】

- 予約した時刻の30分前になるとふろ自動ランプが点灯し、ふろ自動運転を開始します。  
(現在時刻から、30分以内に予約時刻を設定した場合、予約運転の設定完了と同時に、ふろ自動運転を開始します)

### 【ふろ自動運転の予約の終了（沸き上がり）】

- お湯はりが終了し、ふろ温度まで沸き上げると、メロディと音声『おふろが沸きました』にてお知らせします。
- ◆ 別売の台所リモコンと合わせてお使いの場合は、台所リモコンからもメロディと音声にてお知らせします。
- ◆ 初回の沸き上げ完了から設定した保温時間の間は、自動保温、自動たし湯運転を続けます。

## お知らせ

- ◆ 現在時刻の設定 [48]「時計設定」がされていないと「ふろ自動運転の予約」機能は動作しません。
- ふろ自動運転の予約待機中に、予約解除するときは、もう一度 **運転入** または **ふろ予約** を押してください。
- ふろ自動運転の予約待機中に **ふろ自動**、**お湯はり**、**たし湯**、**ぬるく** を押すと、予約は解除され、各々の動作に移ります。
- ◆ 沸き上がりメロディと音声は、予約時刻にかかわらず、沸き上げ完了時に報知します。
- ◆ 浴そうに、前日の残り湯が残っている場合(水からの沸き上げ)など、予約した時刻までに沸き上がらないことがあります。
- ◆ ふろ自動運転の予約待機中に停電すると、予約は解除されます。
- ◆ ふろ水位を変更したいときは [47]「水位」を参照して変更してください。
- ◆ ふろ温度を変更したいときは **ふろ** で変更してください。
- ◆ 予約時刻は記憶されます。

# 使用方法 **ぬるく運転**

○浴そうの循環アダプタから約10Lの水をたして浴そう湯温を下げます。

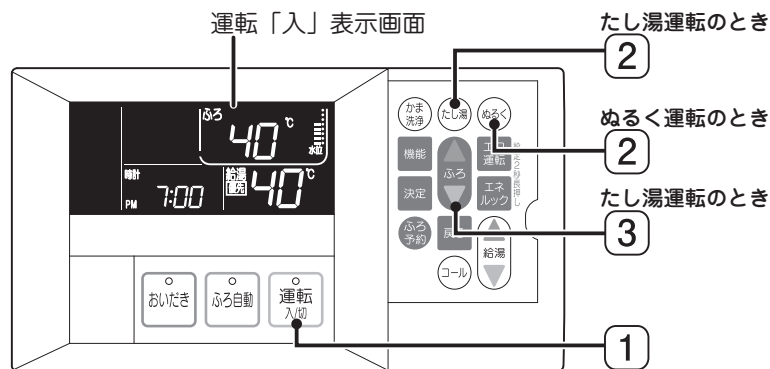

**1** **運転入切** を押す。

■ 運転ランプが点灯し、表示画面が点灯します。

**2** **ぬるく** を押す。

- リモコンから『ぬるく運転を開始します』と音声でお知らせします。
- ふろ運転表示部のふろ温度表示が **Lo** に変わります。
- ふろ運転表示部に **ぬるく**、**水** が点灯、**■■■** マークが動き、しばらくして浴そうの循環アダプタから水が出てきます。
- 約10Lのたし水（注水）を行います。

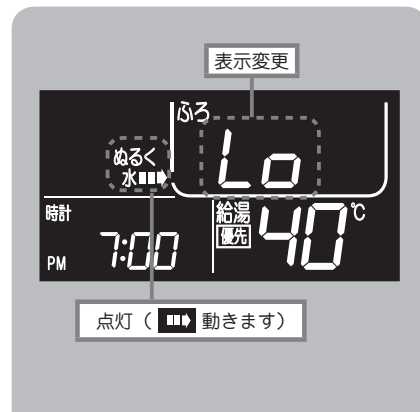

## 【ぬるく運転の終了】

- 約20秒間循環用ポンプが作動し、浴そうのお湯をかくはんし、自動で終了します。
- ふろ運転表示部の **ぬるく**、**水**、**■■■** マークが消灯します。
- ◆ ぬるく運転終了後、ふろ温度表示に戻ります。
- 途中でやめるときは、もう一度 **運転入切** または **ぬるく** を押す。

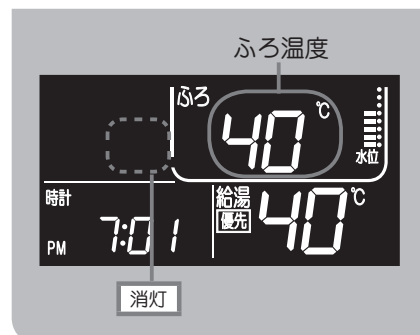

## お知らせ

- ◆ ぬるく運転中に台所やシャワーなどで給湯を使用すると、ぬるく運転を中断し、給湯使用後ぬるく運転を再開します。
- ◆ 注水は給水をそのまま使用します。給水温度が高い場合、浴そう湯温が下がりにくくなります。
- ぬるく運転中に **ふろ自動**、**おいたき**、**たし湯** を押すと、ぬるく運転を終了し、各々の動作に移ります。
- 給湯使用中やふろ自動のお湯はり中は **ぬるく** は受け付けません。

# 使用方法 たし湯運転

○設定温度のお湯を浴そうの循環アダプタから設定湯量（工場出荷時 20L）たし湯[注湯]して、浴そうの湯量を増やし、その後沸き上げします。

1 **運転** を押す。 ■運転ランプが点灯し、表示画面が点灯します。

2 **たし湯** を押す。  
 ■リモコンから『○℃でたし湯運転を開始します』と音声でお知らせします。  
 ■**たし湯** が点灯し、**▶▶** マークが動きます。  
 ■浴そうの循環アダプタから、お湯（約20Lのたし湯[注湯]）が出て給湯表示部に **🔥** が点灯します。  
 ■たし湯量は **機能** を押し、**46**「ふろ機能メニュー選択画面にする」→ **47**「たし湯量」を選択して変更することができます。

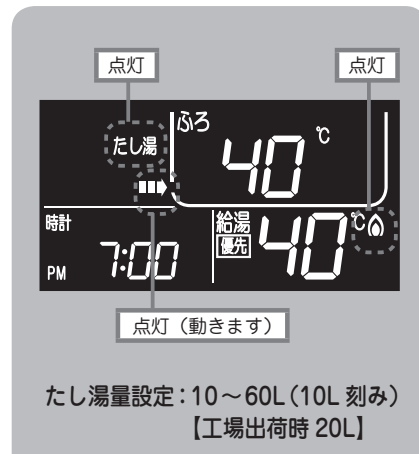

3 **ふろ** でたし湯温度の変更ができます。  
 ■『○℃に変更されました』と音声でお知らせします。  
 ●スイッチは1回押すたびに1℃ずつ調節できますが、押し続けると32～45℃までは連続で変わります。  
 ◆たし湯中にたし湯温度を変更してもふろ温度は変更されません。

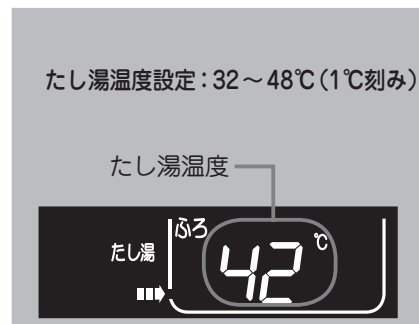

## 【たし湯運転の終了】

- 設定した湯量の注湯が終了すると **▶▶** マーク、給湯表示部の **🔥** が消灯、ふろ運転表示部の **🔥** と **おいだき** が点灯、たし湯の設定温度まで沸き上げし、自動で終了します。
- ふろ運転表示部の **🔥**、**たし湯**、**おいだき** が消灯します。
- ◆エコ運転設定時、沸き上げしない場合があります
- ◆たし湯運転終了後、ふろ温度表示に戻ります。
- 途中でやめるときは、もう一度 **運転** または **たし湯** を押す。

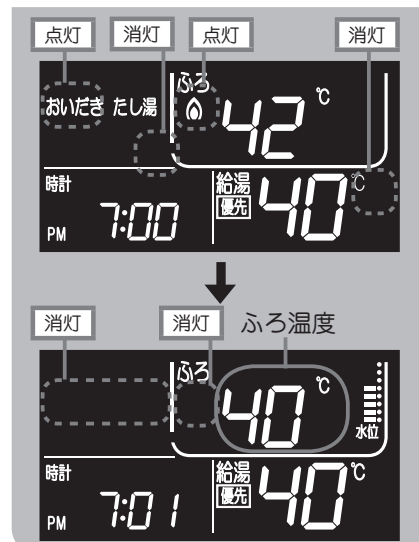

## お知らせ

- ◆たし湯温度は、記憶されません。次のたし湯温度は、ふろ温度になります。
- ◆たし湯中に台所やシャワーなどで給湯を使用すると、たし湯運転を中断し、給湯使用後たし湯運転を再開します。
- たし湯中に **ふろ自動**、**おいだき**、**ぬるく** を押すと、たし湯運転を終了し、各々の動作に移ります。
- ふろ自動のお湯はり中は **たし湯** は受け付けません。

# 使用方法 おいだし運転

○水やぬるくなったお湯を設定温度になるよう沸き上げします。

## 運転前の準備と確認

1

循環アダプタの上まで十分にお湯(水)が入っていることを確認し、浴そうにふたをします。

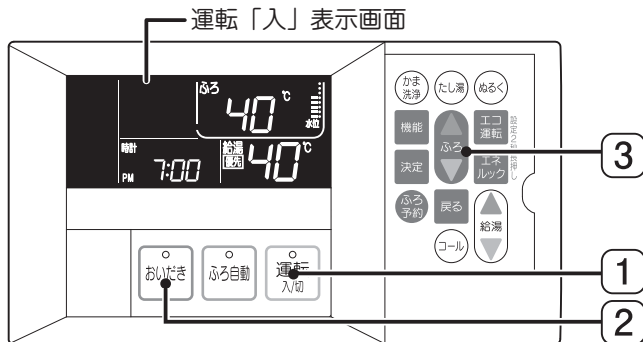
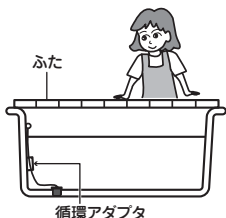

1

運転入切

を押す。

■運転ランプが点灯し、表示画面が点灯します。

2

おいだし

を押す。

- おいだしランプ、**おいだし** が点灯し、リモコンから『○℃までおいだします』と音声でお知らせします。ポンプがまわり浴そう内のお湯(または水)が循環しはじめます。
- しばらくしてふろ運転表示部の が点灯し、設定のおいだし温度まで沸き上げします。



3

ふろ

でおいだし温度の変更ができます。

- リモコンから『ふろ温度が○℃に変更されました』と音声でお知らせします。
- スイッチは1回押すたびに、1℃ずつ調節できますが、スイッチを押し続けると32～45℃までは連続で変わります。
- ◆おいだし運転中においだし温度を変更しても沸き上がるとふろ温度に戻ります。

おいだし温度設定: 32～48℃(1℃刻み)

おいだし温度



## 【おいだし運転の終了】

- 沸き上がるとおいだしランプ、ふろ運転表示部の 、**おいだし** が消灯し、約30秒後にお湯の循環が止まり、自動で終了します。
- ◆おいだし運転終了後、ふろ温度表示に戻ります。
- 途中でやめるときは、もう一度 または を押す。



## お知らせ

- 別売の台所リモコンで を押しても、浴室・台所リモコン両方からおいだし運転開始時と終了時に音声でお知らせします。
- ◆おいだし温度は記憶されません。次回のおいだし温度は、ふろ温度になります。
- ◆おいだし運転をする場合、おいだし温度を浴そうの湯温より低めに設定しても浴そうの湯温はそのままです。この場合、一時的に機器本体内のポンプが作動し燃焼することがありますが、異常ではありません。
- おいだし運転中に 、、 のいずれかのスイッチを押すと、おいだし運転を終了し、各々の動作に移ります。
- ふろ自動のお湯はり中は は受け付けません。

# 使用方法 かま洗浄運転

※暖房・乾燥機能がある場合は、暖房操作編の取扱説明書をお読みください。  
○ふろ釜内の残り湯をきれいな水で押し流します。

## 運転前の準備と確認

1

排水栓を抜いて、浴そう内の水を排水します。

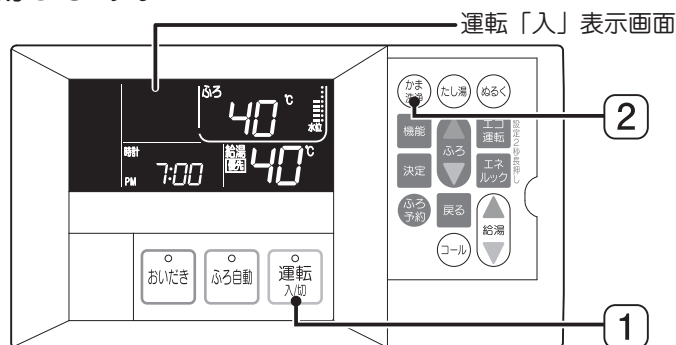
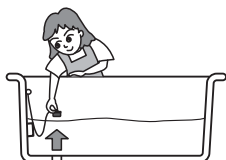

1 運転スイッチが「入」の場合、**運転 入切** を押して、「切」にする。

- 運転ランプが点灯していた場合、消灯します。
- リモコン画面が時計表示のみになります。
- 台所リモコンが「優先」の場合、浴室リモコンで「切」にするには **運転 入切** を2回押してください。

運転「切」表示画面

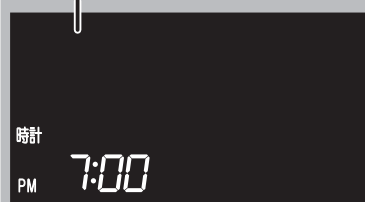

2 **かま洗浄** を押す。

- リモコンから『かま洗浄を開始します』と音声でお知らせし、**ふろ**、ふろ形状が点灯します。
- **かま洗浄**、**水** が点灯し、**▶▶▶** マークが動き、しばらくして浴そうの循環アダプタから、水が出てきます。
- 約4L注水し、ふろ釜内の残り湯をきれいな水で押し流します。
- 注水が完了すると約20秒間ポンプが作動して、ふろ釜内の残水を排出します。

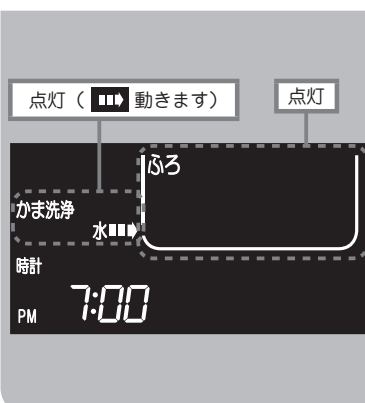

## 【かま洗浄運転の終了】

- ◆ 残水排出がなくなると自動で終了し、運転「切」表示画面に戻ります。

## 「かしこい」おふろ掃除



1. おふろの排水栓を抜いて、浴そうを空にします。
2. **かま洗浄** を押してふろ釜内に残った浴そう水を排出します。
3. 浴そうのお掃除をはじめます。
4. 浴そうの排水栓を閉めます。

## お知らせ

- ◆ かま洗浄運転は、ふろ釜内の残り湯をきれいな水で押し流し排出する機能です。こびり付いた湯あかなどは洗浄できません。
- ◆ かま洗浄運転中に台所やシャワーなどで給湯栓を開けると、かま洗浄運転を中断し、給湯栓を閉めると、かま洗浄運転を再開します。
- かま洗浄運転中に **運転 入切**、**かま洗浄** を押すと、かま洗浄運転を終了します。
- ◆ 使用水压の違いにより、**かま洗浄** が点灯してから排水が完了するまでに時間がかかる場合があります。
- ◆ 長期間おふろを使用しなかった場合は、かま洗浄運転をしてからお使いください。

# コール機能を使う

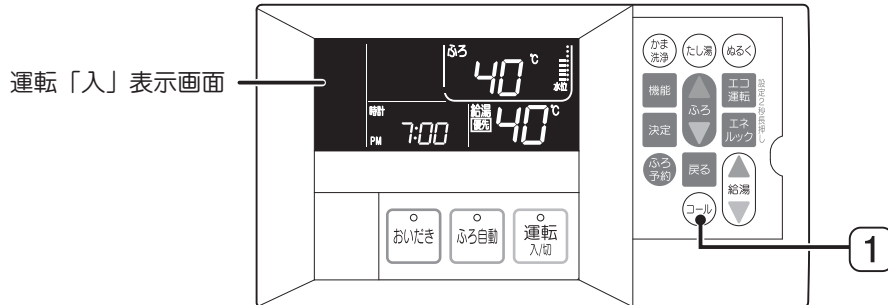

- コール機能は別売の台所リモコンの有無で動作が異なります。
- 運転スイッチ「入」でも「切」でも使えます。



1 コール を押す。

## 浴室リモコン单独でお使いのとき

浴室リモコンのスピーカーから呼出音を出します。

- 『ピッピッピッピッ・・・』と3分間鳴り続けます。
- ◆呼出音の音量調節はできません。
-  を押すか、もう一度  を押すと呼出音は止まります。

## 台所リモコンと合わせてお使いのとき

台所リモコンのスピーカーから呼出音でお知らせします。

- 『ピッピッピッピッ』が4回鳴ります。
- ◆呼出音の音量調節はできません。
-  を押し続けると鳴り続け、はなすと止まります。

## お知らせ

- コール中に他のスイッチを押すとコールを終了し、各々の動作に移ります。

# 使用方法 ロック機能を使う

- 誤ってスイッチを押したりしても作動しないように、スイッチをロックできます。
- 浴室リモコン・台所リモコンそれぞれでロック、ロック解除ができます。
- 運転スイッチ「入」の状態を設定ができます。

浴室リモコン

運転「入」表示画面

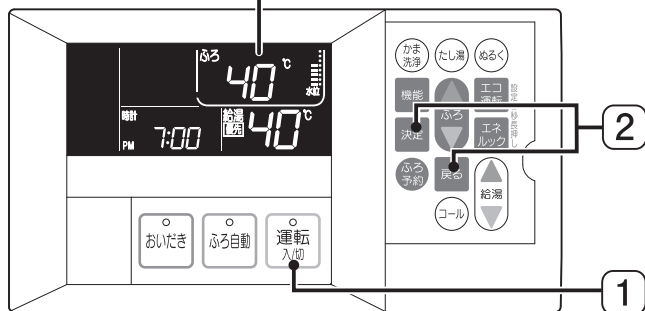

台所リモコン(別売)

運転「入」表示画面

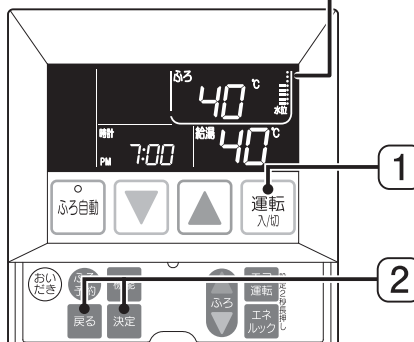

## 1 運転入切 を押す。

- 運転ランプが点灯し、表示画面が点灯します。

## 2 決定 戻る を同時に2秒押す。

- リモコンから『スイッチ操作を無効にしました』と音声でお知らせし、時刻表示部に **CL** が点灯します。
- ロック解除したいときは再度 **決定** **戻る** を同時に2秒押すと、リモコンから『スイッチ操作を有効にしました』と音声でお知らせし、**CL** が消灯します。
- ◆ ロック中はスイッチを押した場合、音声で『スイッチ操作は無効です』のお知らせと、**CL** が5回点滅します。
- ◆ 電源投入時、または停電復帰後はロックが解除される（工場出荷時設定）場合があります。

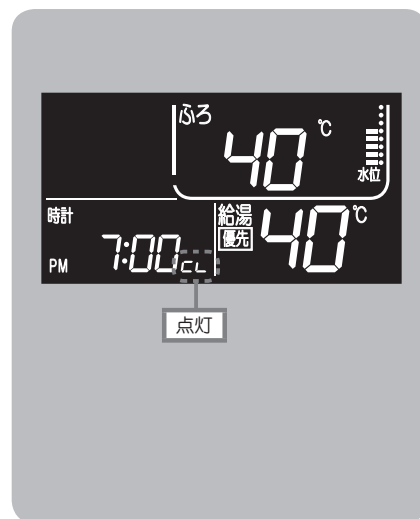

## お知らせ

- 以下の状態ではロック設定ができません。
  - ・ 運転スイッチ「切」の状態
  - ・ 運転スイッチ「入」の状態で、機能設定を表示中
  - ・ 給湯温度の設定温度が60°Cの場合
- ロックされた状態においても以下の動作は可能です。
  - ・ 運転スイッチ「入」→「切」や各使用方法の停止動作
  - ・ コール機能
    - ※ コール中にロックの設定/解除を行うと、コールは中止します。
- ロックされた状態で運転スイッチ「切」にした時は **決定** **戻る** を同時に2秒押してロックを解除してから運転スイッチ「入」にしてください。その後ロック機能を使用する時は、再度ロックの設定をしてください。

# エコ運転モードについて

○ 給湯量をひかえめにし、ふろ温度を最適にして節約します。

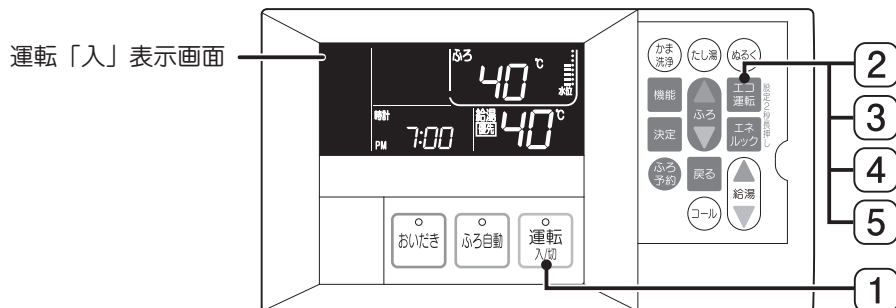

1 **運転入切** を押す。 ■ 運転ランプが点灯し、表示画面が点灯します。

給湯のみ、エコ運転をしたいとき

2 **エコ運転** を押し、給湯表示部の **[Eco]** を点灯させる。  
(ふろ表示部の **[Eco]** を消灯させる)

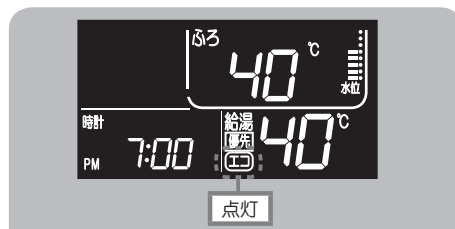

ふろのみ、エコ運転をしたいとき

3 再度 **エコ運転** を押し、給湯表示部の **[Eco]** を消灯、ふろ表示部の **[Eco]** を点灯させる。

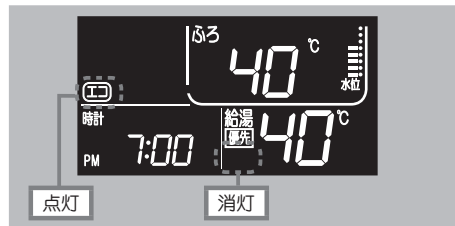

給湯、ふろのエコ運転をしたいとき

4 再度 **エコ運転** を押し、給湯、ふろ表示部に **[Eco]** を点灯させる。

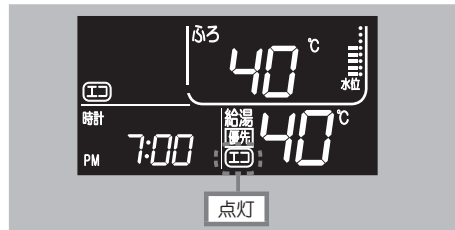

エコ運転をやめたいとき

5 再度 **エコ運転** を押し、給湯、ふろ表示部の **[Eco]** を消灯させる。

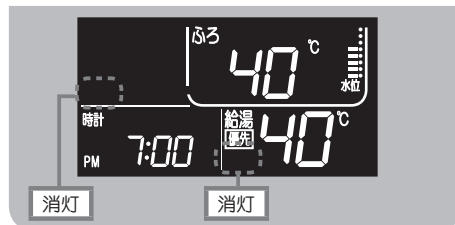

## お知らせ

- ◆ 湯水を混合すると給湯エコ運転の連続使用量のお知らせ [35] が遅れる場合があります。
- ◆ お湯を使用中に、エコ運転設定を解除、変更しないでください。(湯温が不安定になる場合があります)
- ◆ [35] の **H1**、**H2**、**F1** ~ **F4** のいずれかの設定が **on** になっていないと各々の **[Eco]** 表示は点滅します。
- ◆ 電源投入時、または停電復帰後は **[Eco]** が給湯、ふろ共に消灯(工場出荷時設定)する場合があります。

## エコ運転モード他の個別設定方法

※ 設定値の詳細は、[35](#)、[36](#) を参照してください。

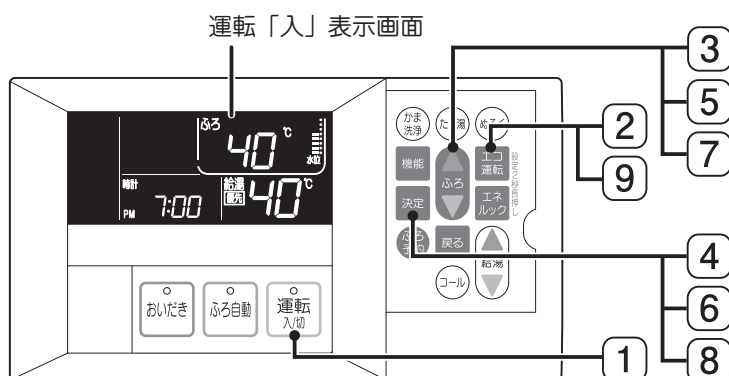

- 運転スイッチが「入」の場合、**運転 入/切** を押して、「切」にする。

  - 運転ランプが点灯していた場合、消灯します。
  - リモコン画面が時計表示のみになります。
  - 台所リモコンが「優先」の場合、浴室リモコンで「切」にするには **運転 入/切** を2回押してください。

運転「切」表示画面

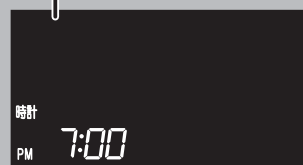

- エコ運転** を2秒以上長押しする。

  - エコ運転の個別設定モードに切り替わります。
  - 『エコ運転機能を設定できます』と、音声でお知らせし、エコ運転 No. が点滅します。

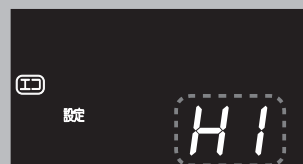

エコ運転 No. 点滅

- ふろ** を押し、エコ運転 NO. を選ぶ。

  - エコ運転 No. が切り替わります。
  - H1** → ... → **F1** ... → **c2** → **PE** → **H1** ...
  - 2回目以降設定では前回の番号からスタートします。

- 決定** を押してエコ運転 No. を確定する。

  - **設定**、**on** / **off** 設定表示が点滅します。

<エコ運転 No.: H1の場合>

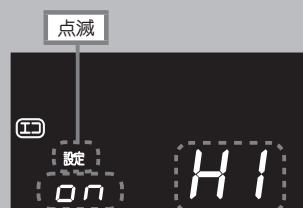

ON/OFF 設定表示 点滅

点灯

# エコ運転モードについて

⑥ **決定** を押して確定する。

- **H1**、**H2**、**c1** は OFF に設定した場合、**OFF** 設定表示が点灯します。
- **F1** ~ **F4**、**c2**、**PE** は **on** / **OFF** 設定表示が点灯します。

<エコ運転 No.: H1/OFF設定表示の場合>

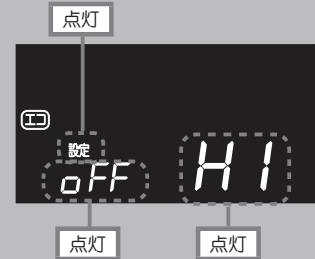

**H1**、**H2**、**c1** は **on** の場合は ⑦ へ進む。 **OFF** の場合は ⑨ へ進む。

**F1** ~ **F4**、**c2**、**PE** は ⑨ へ進む。

【数値設定画面になります】

⑦ **設定** を押して数値を確定する。

- **設定**、数値表示が点滅します。

<エコ運転 No.: H1の場合>

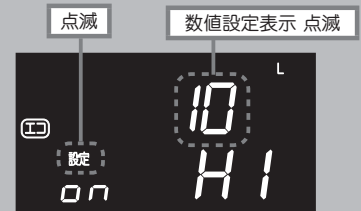

⑧ **決定** を押して確定する。

- **設定**、数値表示が点灯します。

⑨ **エコ運転** を押して ① (運転「切」表示画面) に戻す。

- 設定を続ける場合は **戻る** を押すと、エコ運転の個別設定モードに戻ります。

運転「切」表示画面

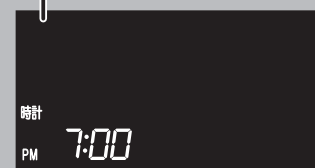

エコ運転機能には下記のような内容が用意されています。  
必要に応じて、リモコンで設定を行ってご使用ください。  
(設定方法は **33** **34** を参照してください)

・工場出荷時は、**H2** , **C2** 設定以外は、すべて ON にて出荷しています。  
( **H2** , **C2** 設定のみ OFF です)

区分	エコ運転 No.	項目	内 容	工場出荷時設定	節水	節ガス	節電
給湯	<b>H1</b>	連続使用量お知らせ	給湯連続使用中、設定した湯量をご使用のたびに電子音でお知らせします。 ● 10L に設定した場合、連続10L 使用時に電子音『ピッ』、さらに継続して10L (トータル20L) 使用時に電子音『ピッピッ』など連続使用量を電子音でお知らせします。 ◆ 連続使用量お知らせ量の設定 (設定方法は <b>33</b> <b>34</b> を参照してください) 5L ~ 15L [1L 刻み]、20L、30L、40L、50L ※お客様に節水を促す機能です。	<b>ON</b> 10L	○*		
	<b>H2</b>	給湯出湯流量制限	リモコンで上限の給湯流量を設定し、給湯流量を制限します。 ◆ 給湯制限流量の設定 (設定方法は <b>33</b> <b>34</b> を参照してください) 6 (L/分) ~ 12 (L/分) [1 (L/分) 刻み] で設定できます。 ◆ 2ヶ所以上の水栓でお湯を使用すると、1つの水栓で使用できるお湯の量はさらに少なくなります。	<b>OFF</b> 6 (L/分)	○		
ふろ	<b>F1</b>	学習温度湯はり	前回以前のふろ自動運転終了時の湯温を学習し、当日のふろ温度を補正します。 ◆ 沸き上げをなるべくしない、スピード湯はりです。	<b>ON</b>		○	
	<b>F2</b>	学習保温	ふろ自動運転中、前日以前に学習した湯温低下量から予測した間隔で、ふろ保温運転を行います。 ◆ 湯温検知のための不要な循環運転を低減させ湯温低下を抑制することで、沸き上げ時間、回数を減らします。	<b>ON</b>		○	
	<b>F3</b>	学習たし湯	たし湯時、浴そう水位・湯温から最適なふろ温度になる温度でたし湯します。 ◆ 安全のため、たし湯温度の上限は48℃です。	<b>ON</b>		○	
	<b>F4</b>	外気温度連動湯はり	前回以前のお湯はり時の外気温を学習し、当日のふろ温度を補正します。 ◆ 外気温度が高い場合に、ふろ温度を低く、外気温度が低い場合はふろ温度を高くします。 ◆ 安全のため、43℃以上の設定にはなりません。	<b>ON</b>		○	

次ページにつづく

その他の設定項目として、下記内容の設定ができます。

区分	エコ運転 No.	項目	内容	工場出荷時設定	節水	節ガス	節電
その他	<b>c1</b>	省エネ表示	リモコンの表示画面を自動で消灯するまでの無操作時間を設定します。 ◆ 浴室リモコン、別売台所リモコン別々に設定可能です。 ◆ 消灯中にお湯を使ったり、スイッチを押すと点灯します。 ◆ 省エネ表示中にリモコン操作をすると、省エネ表示状態が解除され、リモコン操作が受付可能になります。 ◆ 給湯設定温度が 60℃ に設定されている場合、安全のため表示画面は消灯しません。 ◆ 画面消灯時間の設定（設定方法は <b>33</b> <b>34</b> を参照してください） 5 分(5) ~ 30 分(30) [1 分刻みで] で設定できます。	<b>on</b> 30 分			○
	<b>c2</b>	未使用時表示	運転スイッチを「切」にしたときの表示方法を設定します。 <b>on</b> : 運転スイッチを「切」にするとすぐに表示画面を消灯します。(時計表示も消灯します) <b>off</b> : 運転スイッチを「切」にすると時計表示のみ表示します。	<b>off</b>			○
	<b>PE</b>	個別設定の初期化	<b>33</b> の <b>3</b> で <b>PE</b> を選択し、 <b>5</b> で <b>on</b> にして <b>決定</b> を押すと、『ピッピッピ』と鳴り、上記 <b>H1</b> ~ <b>c2</b> のすべての設定を工場出荷時の状態に戻します。				

※ **c1** (省エネ表示)、**c2** (未使用時表示) は、**32** の **エコ運転** と関係なく、本設定で機能します。

※ **c1** を **off** にすると常時点灯モードになります。

# 使用方法 エネルックモードについて

## エネルックモードとは…

- ◆ ガスやお湯（水道）の目安使用量や目安の CO<sub>2</sub> 排出量が確認できます。
- ◆ ガスや水道の単価料金を設定すると、目安の使用料金が確認比較できます。
  - ・ 本日から7日前まで使用量、使用料金確認
  - ・ 今月、先月の使用量、使用料金の確認
  - ・ 前年同月の使用量、使用料金の確認

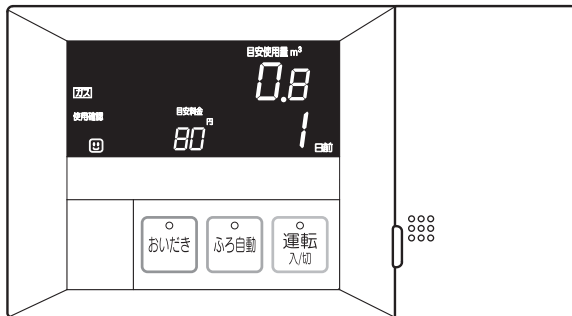

[ 例：ガスの1日前の使用実績 ]

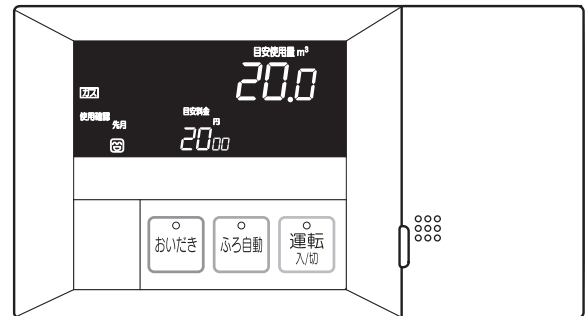

[ 例：ガスの先月の使用実績 ]

- ◆ ガスや水道の1ヶ月当りの目標使用料金を設定すると、その目標値に対し使用量が多いか少ないか、エネルック画面にてマーク表示で確認できます。

使用量結果マーク	マークの意味
	目標値より使用量が少ない（目標に対し約 90%以下）
	目標値通り
	目標値より使用量が多い（目標に対し約 110%以上）

## お知らせ

- ◆ 表示されるガスや水道の使用量、使用料金は給湯器で使用した分を積算して表示していますので、ガス事業者や水道事業者から請求される使用量とは必ずしも一致しません。  
 （ ガスファンヒーターやガスコンロなどのガス使用量は積算されません。  
 また、トイレなどの水道使用量も積算されません。 ）
- ◆ 1ヶ月の使用量は設定した日から起算して30日としていますので、カレンダー上の日付や検針日には対応しません。
- ◆ 単価料金を設定していない場合、使用料金の表示はしません。
- ◆ 目標料金を設定していない場合、マーク表示は行いません。
- ◆ 時刻を設定していない場合、使用量の日毎や月毎の積算を行いません。時刻を設定した日から使用量の積算を開始します。
- ◆ 停電復帰後または機器の漏電ブレーカーの抜き差しをしても、設定した単価料金・目標料金・本日よりのガス、水道使用量は記憶されています。
- ◆ CO<sub>2</sub> 排出量は給湯器のガス使用量にCO<sub>2</sub> 排出係数を掛算した値です。

# 使用方法 エネルックモードを設定する

エネルックモードをお使いになるときは、次の設定が必要です。

- ◆ 単価料金の設定：ガスと水道の1m<sup>3</sup>当りの料金を設定します。
- ◆ 目標料金の設定：ガスと水道の1ヶ月当りの目標とする使用料金を設定します。
- ◆ CO<sub>2</sub>排出係数の設定：使用ガス種に応じたCO<sub>2</sub>排出係数を設定します。

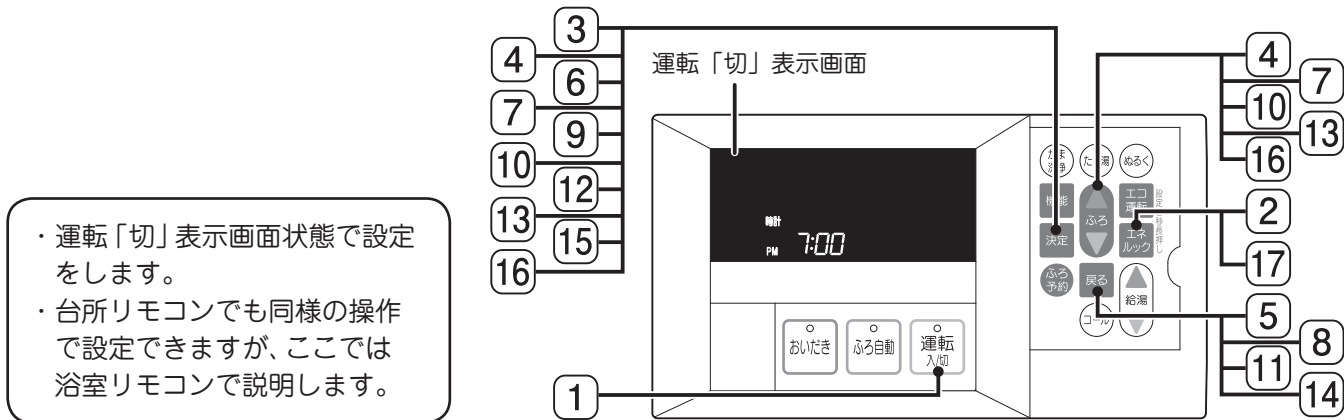

- ・ 運転「切」表示画面状態で設定をします。
- ・ 台所リモコンでも同様の操作で設定できますが、ここでは浴室リモコンで説明します。

**1** 運転スイッチが「入」の場合、**運転 入切** を押して、「切」にする。

- 運転ランプが点灯していた場合、消灯します。
- リモコン画面が時計表示のみにになります。

**2** **エネルック** を2秒以上長押しする。

- 表示部がエネルック画面に切り替わり、2秒後ガス単価料金選択画面に切り替わります。
- **ガス**、**単価料金** が点滅します。
- 2回目以降の設定では、前回の選択画面からスタートします。

**3** **決定** を押す。 ■ 設定画面になります。

**4** ガス単価料金を設定、確定する。

- ① **設定**、料金設定表示(百の位)が点滅します。
  - ② **ふろ** で料金設定表示(百の位)を設定します。
  - ③ **決定** で確定します。料金設定表示(百の位)が点灯します。十の位、一の位も同様に②設定、③確定をします。
- ◆ 最大は「999円」までです。
  - ④ 『ガスの単価料金を設定しました』とお知らせします。

<エネルック画面>



<ガス単価料金選択画面>

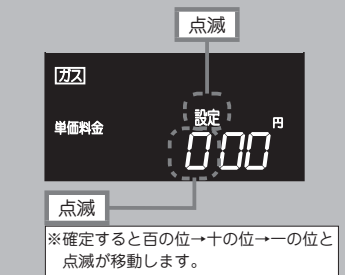

(例) 100円に設定



## お知らせ

- ◆ 各料金、数値を設定・確定しないと、次の選択画面に移行しません。

5 戻る を押す。

- 表示部がガス目標料金選択画面に切り替わります。
- **ガス**、**目標料金** が点滅します。

<ガス目標料金選択画面>

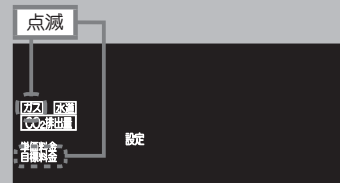

6 決定 を押す。

- 設定画面になります。

7 ガス目標料金を設定、確定する。

- ① **設定**、料金設定表示(万の位)が点滅します。
- ②  で料金設定表示(万の位)を設定します。
- ③ **決定** で確定します。料金設定表示(万の位)が点灯します。千の位、百の位も同様に②設定、③確定をします。  
◆最大は「99900円」までです。
- ④『ガスの1ヶ月あたりの目標料金を設定しました』とお知らせします。



(例) 3500円/月に設定



8 戻る を押す。

- 表示部が水道単価料金選択画面に切り替わります。
- **水道**、**単価料金** が点滅します。

<水道単価料金選択画面>

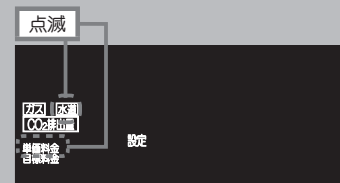

9 決定 を押す。

- 設定画面になります。

10 水道単価料金を設定、確定する。

- ① **設定**、料金設定表示(百の位)が点滅します。
- ②  で料金設定表示(百の位)を設定します。
- ③ **決定** で確定します。料金設定表示(百の位)が点灯します。十の位、一の位も同様に②設定、③確定をします。  
◆最大は「999円」までです。
- ④『水道の単価料金を設定しました』とお知らせします。

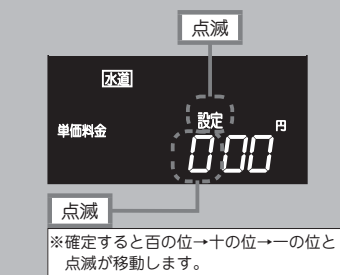

(例) 110円に設定



11 戻る を押す。

- 表示部が水道目標料金選択画面に切り替わります。
- **水道**、**目標料金** が点滅します。

<水道目標料金選択画面>

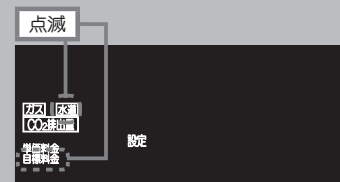

# 使用方法 エネルックモードを設定する

12 **決定** を押す。 ■設定画面になります。

13 水道目標料金を設定、確定する。

- ① **設定**、料金設定表示(万の位)が点滅します。
  - ② **戻る** で料金設定表示(万の位)を設定します。
  - ③ **決定** で確定します。料金設定表示(万の位)が点灯します。  
千の位、百の位も同様に②設定、③確定をします。
- ◆最大は「99900円」までです。
- ④『水道の1ヶ月あたりの目標料金を設定しました』とお知らせします。

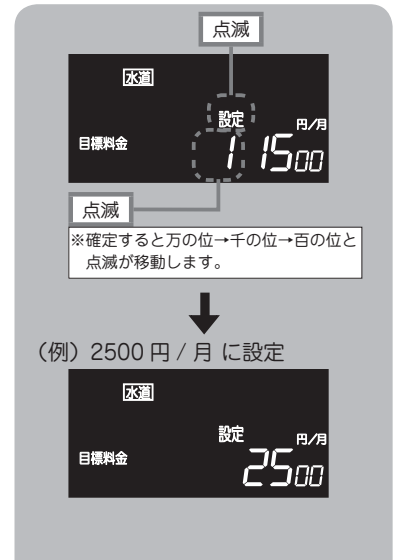

14 **戻る** を押す。  
■表示部がCO<sub>2</sub>排出係数選択画面に切り替わります。  
■**CO<sub>2</sub>排出量** が点滅します。

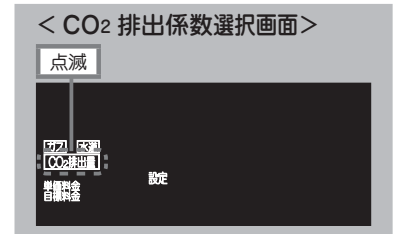

15 **決定** を押す。 ■設定画面になります。

16 CO<sub>2</sub> 排出係数を設定、確定する。

- ① **設定**、CO<sub>2</sub> 排出係数表示(百の位)が点滅します。
  - ② **戻る** でCO<sub>2</sub> 排出係数表示(百の位)を設定します。
  - ③ **決定** で確定します。CO<sub>2</sub> 排出係数表示(百の位)が点灯します。  
十の位、一の位も同様に②設定、③確定をします。
- ◆最大は999(=9.99kg-CO<sub>2</sub>/m<sup>3</sup>)までです。
- ④『CO<sub>2</sub> 排出係数を設定しました』とお知らせします。

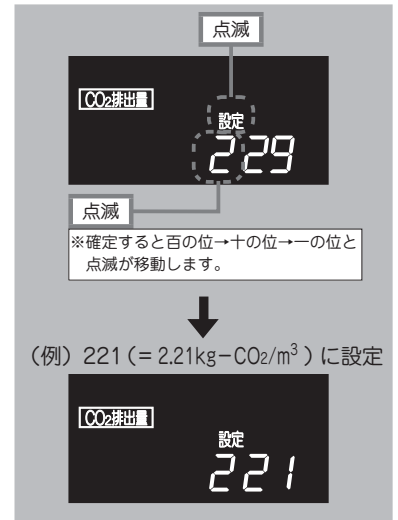

17 **エネルック** を押す。  
■運転「切」表示画面に切り替わります。



## お知らせ

◆ガス目標料金を設定すると運転スイッチ「入」表示画面で1ヶ月当りのガス目標料金に対する使用量結果マークが表示されます。表示を消灯したい場合は**エネルック**を約2秒長押ししてください。

再表示したい場合は再度**エネルック**を約2秒長押ししてください。

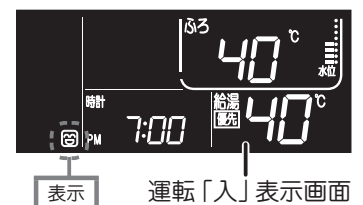

## お知らせ

- ◆ ガス単価料金とは 1m<sup>3</sup> 当りのガス料金です。ガス料金は [ガス使用量のお知らせ] などを参考にしてください。不明な場合はガス事業者にお問い合わせください。
- ◆ 水道単価料金とは 1m<sup>3</sup> 当りの水道料金です。水道料金は [水道使用量のお知らせ] などを参考にしてください。不明な場合は水道事業者にお問い合わせください。
- ◆ 実際の単価料金は使用量によって変動します。
- ◆ 単価料金には基本料金は含まれていません。
- ◆ CO<sub>2</sub> 排出係数は、使用ガス種やガス事業者によって異なります。主な CO<sub>2</sub> 排出係数を下表に示しますが、不明な場合はガス事業者にお問い合わせください。

### 各種ガス種による CO<sub>2</sub> 排出係数一覧 (2025年9月現在)

ガス種	ガス会社	地域	CO <sub>2</sub> 排出係数
13 A			2.29
	北海道ガス		2.29
	大多喜ガス		2.21
	京葉ガス		2.21
	東京ガス		2.05
	静岡ガス		2.29
	東邦ガス		2.05
	日本海ガス		2.21
	大阪ガス		2.29
	西部ガス	福岡・北九州	
熊本・佐世保・長崎・島原			2.27
沖縄ガス		2.17	
12A			1.88
プロパン			6.00 ※

kg-CO<sub>2</sub>/m<sup>3</sup>

・ 上記以外のガス事業者や、不明の場合はガス事業者にお問い合わせください。

※ 日本LPガス協会発行 プロパン、ブタン、LPガスのCO<sub>2</sub>排出原単位に係わるガイドラインより。

- ・ 工場出荷時の CO<sub>2</sub> 排出係数設定値  
 13A12A 機種：229 (= 2.29kg-CO<sub>2</sub>/m<sup>3</sup>)  
 LPG 機種 : 600 (= 6.00kg-CO<sub>2</sub>/m<sup>3</sup>)

# 使用方法 エネルックモードを使う

ガス、水道の目安料金は単価料金が設定されていないと表示しません。

運転「切」表示画面

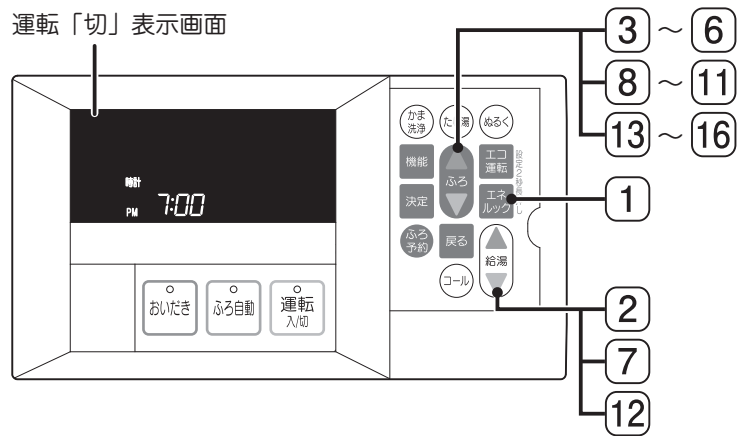

- ・運転スイッチが「入」でも「切」でも表示します。
- ・台所リモコンでも同様の操作で設定できますが、ここでは浴室リモコンで説明します。

## ガス使用量・使用料金を確認する

### 1 エネルック を押す。

- 表示部がエネルック画面に切り替わり、2秒後ガス日別表示画面に切り替わります。次回使用時は、前回確認した表示画面からスタートします。
- **使用確認** が点滅し、使用量結果マークが点灯します。

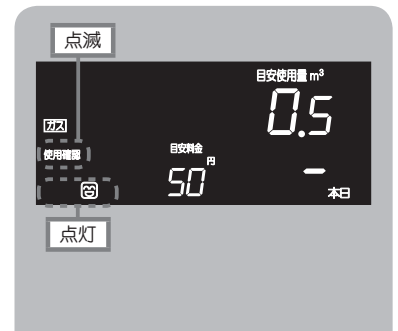

### 2 給湯 (台所リモコンは ▲ ▼ ) で過去7日間のガス使用量、目安料金の実績を確認する。

- スイッチは1回押すたびに1日ずつ表示します。
- ◆ 7日間記憶していない場合、記憶しているところまで表示し、ストップして日数表示が点灯から点滅に変わります。

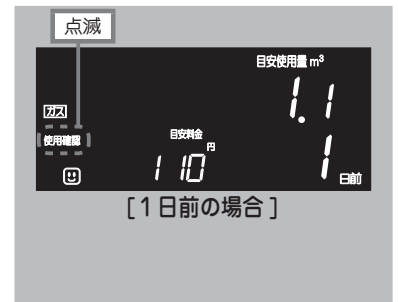

### 3 戻る の上げるスイッチを押し、今月のガス使用量、目安料金の実績を確認する。

- **使用確認**、**今月** が点滅し、使用量結果マークが点灯します。
- 給湯表示部(右下部)に今月の積算経過日数を表示します。
- ◆ ガス料金は積算経過日数の積算料金です。
- ◆ ガス使用量は積算経過日数の積算ガス量です。
- ◆ 使用量結果マークは、目標料金 / 30 × 積算日数に対して結果を表示します。
- 給湯 の両押しで今月の積算経過日数をリセットできます。



4 再度  の上げるスイッチを押し、先月のガス使用量、目安料金の実績を確認する。

- **使用確認**、**先月** が点滅し、使用量結果マークが点灯します。
- ◆ ガス料金は1ヶ月の積算料金です。
- ◆ ガス使用量は1ヶ月の積算ガス量です。
- ◆ 使用量結果マークは、目標料金に対しての結果を表示します。



5 再度  の上げるスイッチを押し、前年同月のガス使用量、目安料金の実績を確認する。

- **使用確認**、**前年** が点滅し、使用量結果マークが点灯します。
- ◆ ガス量が100m<sup>3</sup>以上の場合、右図の通り二画面切替表示をします。
- **x100** が点灯し、1秒間隔で表示切替します。
- 表示例は目安ガス使用量が113.3m<sup>3</sup>です。
- ◆ ガス使用量は1ヶ月の積算ガス量です。
- ◆ 使用量結果マークは、目標料金に対しての結果を表示します。

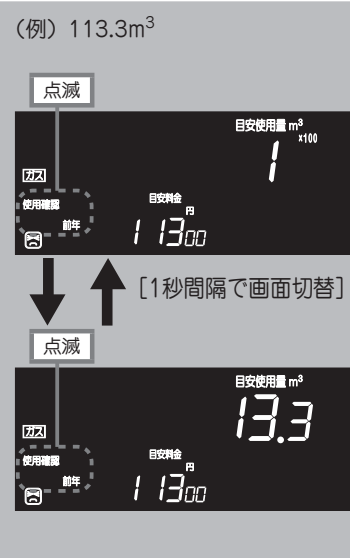

## CO<sub>2</sub>排出量を確認する

6 再度  の上げるスイッチを押し、本日の目安CO<sub>2</sub>排出量を確認する。

- CO<sub>2</sub> 日別表示画面に切り替わり **CO<sub>2</sub>排出量**、**kg** が点灯します。

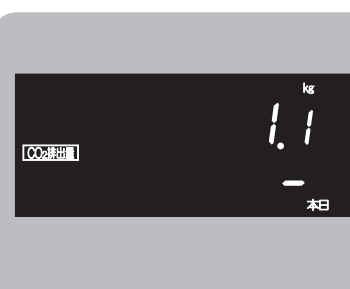



7  (台所リモコンは   ) で過去7日間の目安CO<sub>2</sub>排出量を確認する。

- スイッチは1回押すたびに1日ずつ表示します。
- ◆ 7日間記憶していない場合、記憶しているところまで表示し、ストップして日数表示が点灯から点滅に変わります。



# 使用方法 エネルックモードを使う

8  の上げるスイッチを押し、今月の CO<sub>2</sub> 排出量の実績を確認する。

- **今月** が点滅します。
- 給湯表示部(右下部)に今月の積算経過日数を表示します。
-  の両押しで今月の積算経過日数をリセットできます。

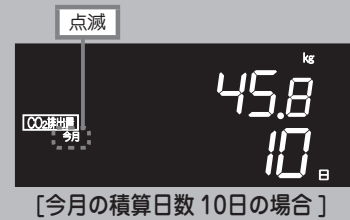

9 再度  の上げるスイッチを押し、先月の CO<sub>2</sub> 排出量の実績を確認する。

- **先月** が点滅します。



10 再度  の上げるをスイッチ押し、前年同月の CO<sub>2</sub> 排出量の実績を確認する。

- **前年** が点滅します。
- ◆ CO<sub>2</sub> 排出量が 100kg を超える場合、右図の通り二画面切替表示をします。x100 が点灯し、1秒間隔で表示切替します。表示例は CO<sub>2</sub> 排出量が 259.5kg です。

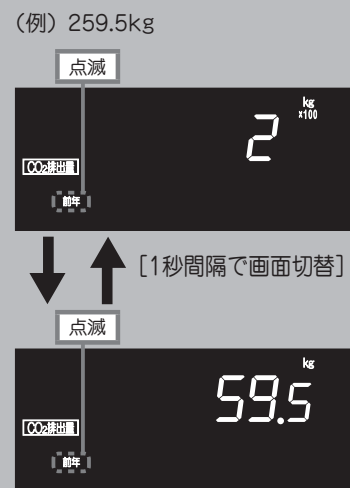

## 水道使用量・使用料金を確認する

11 再度  の上げるスイッチを押し、本日の水道使用量、目安料金を確認する。

- 水道使用量表示画面に切り替わり、**水道** が点灯します。
- **使用確認** が点滅し、使用量結果マークが点灯します。

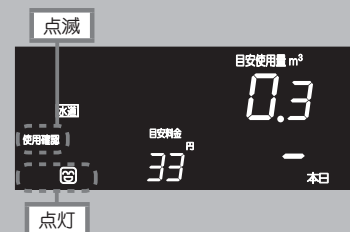

12  (台所リモコンは  ) で過去 7 日間の水道使用量、目安料金の実績を確認する。

- スイッチは 1 回押すたびに 1 日ずつ表示します。
- ◆ 7 日間記憶していない場合、記憶しているところまで表示し、ストップして日数表示が点灯から点滅に変わります。



13 再度  の上げるスイッチを押し、今月の水道使用量、目安料金の実績を確認する。

- **使用確認**、**今月** が点滅し、使用量結果マークが点灯します。
- 給湯表示部(右下部)に今月の積算経過日数を表示します。
- ◆ 水道料金は積算経過日数の積算料金です。
- ◆ 水道使用量は積算経過日数の積算ガス量です。
- ◆ 使用量結果マークは、目標料金 / 30 × 積算日数に対して結果を表示します。
-  の両押しで今月の積算経過日数をリセットできます。



14 再度  の上げるスイッチを押し、先月の水道使用量、目安料金の実績を確認する。

- **使用確認**、**先月** が点滅し、使用量結果マークが点灯します。
- ◆ 水道料金は1ヶ月の積算料金です。
- ◆ 水道使用量は1ヶ月の積算水道量です。
- ◆ 使用量結果マークは、目標料金に対しての結果を表示します。



15 再度  の上げるスイッチを押し、前年同月の水道使用量、目安料金の実績を確認する。

- **使用確認**、**前年** が点滅し、使用量結果マークが点灯します。
- ◆ 使用量結果マークは、目標料金に対しての結果を表示します。



16 再度  の上げるスイッチを押し、**1** に戻る。

 を押し、エネルギーックモードを終了させる。

- エネルギーック使用中(上記 **1** ~ **15**)  を押すと、エネルギーックモードを終了します。
- ◆ エネルギーック使用中、約1分間リモコン操作がなかった場合、エネルギーックモードが自動的に終了し、エネルギーック使用前の状態に切り替わります。

## お知らせ

- ◆ 運転スイッチ「入」の場合、エネルギーックモードを使用中に給湯栓を開ける、またはおいだき運転開始等機器が運転状態となった場合には、エネルギーックモードは自動で解除されます。

# 使用方法 機能の設定を変更する

○使い勝手に合わせて機能の設定の変更ができます。

機能メニュー選択画面にするとき

機能の設定を変更にするとき 47 ~ 49

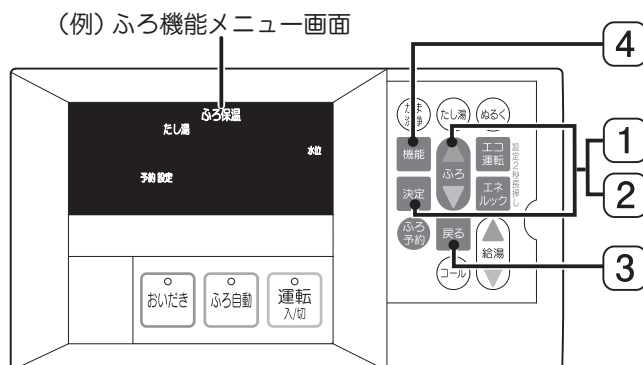
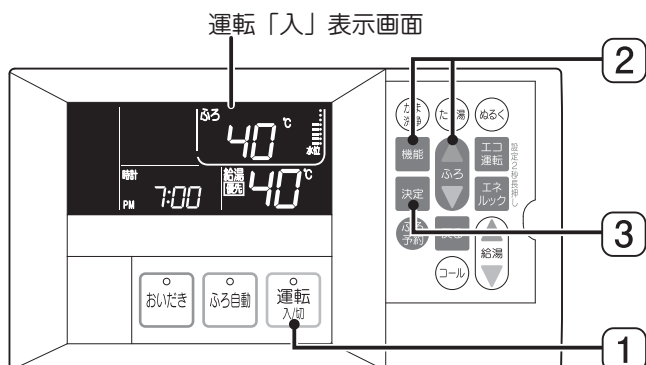

**1** **運転入切** を押す。  
 ■ 運転ランプが点灯し、表示画面が点灯します。

## ふろ機能メニュー選択画面にする

**2** **機能** を押す。  
 ■ 前回使用した機能メニュー画面が表示されます。ふろ機能メニュー画面でない場合 **戻る** を押して切り替えてください。  
 ◆ ふろ機能メニュー画面は **設定** が点灯、**ふろ**、**保温**、**たし湯**、**予約**、**水位** が点滅します。

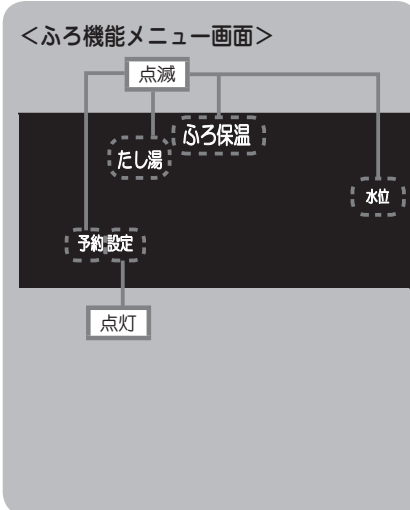

**3** **決定** を押す。  
 ■ ふろ機能メニュー選択画面に切り替わります。  
 47 [ふろ機能の設定を変更する] にて選択変更する。

## リモコン機能メニュー選択画面にする

**2** **機能** を押す。  
 ■ 前回使用した機能メニュー画面が表示されます。リモコン機能メニュー画面でない場合 **戻る** を押して切り替えてください。  
 ◆ リモコン機能メニュー画面は **設定** が点灯、**時計**、**明るさ**、**音量**、**メロディ**、**音声**、**報知音**、**話速** が点滅します。

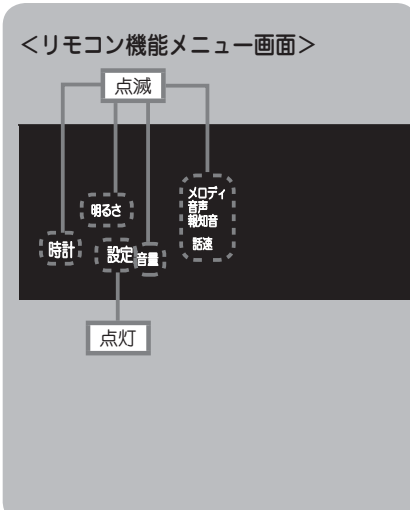

**3** **決定** を押す。  
 ■ リモコン機能メニュー選択画面に切り替わります。  
 48 49 [リモコン機能の設定を変更する] にて選択変更する。

## ふろ機能の設定を変更する



**予約時刻 ※ 4**  
ふろ自動運転の予約時刻を変更できます  
(工場出荷設定値：PM7:00)

点滅

時間・分と別々に設定できます

**自動たし湯運転有無**  
自動たし湯運転の有り無しが設定できます  
(工場出荷設定値：on)

点滅

on ⇒ off の切り替えができます

**浴そう基準水位選択 ※ 1**  
浴そうの基準水位を標準設定または高水位設定に設定できます  
(工場出荷設定値：Lo)

点滅

Lo ⇒ Hi の切り替えができます

Lo: 標準設定→約9cm  
Hi: 高水位設定→約15cm

**たし湯量**  
たし湯運転時のお湯の量を変更できます  
(工場出荷設定値：20L)

点滅

10L 刻みの 10～60L 内で設定できます

**水位 ※ 2**  
ふろ水位を設定できます  
(工場出荷設定値：5)

点滅

水位の目安は循環アダプタの中心から上方約9cm(※1)から約3cmきざみの1～8の8段階となっています

1段階の水位設定幅 約3cm

**保温時間**  
ふろ保温時間を設定できます  
(工場出荷設定値：4:00)

点滅

30 分刻みの 0:00～4:00 内で設定できます

予約時刻画面へ

- ※ 1 標準設定浴そう(工場出荷時設定)の場合約9cm、高水位設定浴そうの場合約15cmです。
- ※ 2 ふろ自動運転中 **21** に **機能** を押しと水位変更画面に移動します。
- ※ 3 2回目以降の変更では前回変更設定したふろ機能画面が始めに表示されます。
- ※ 4 ふろ予約運転中に予約時刻を変更した場合、運転中の予約時刻は変更されません。次のふろ予約運転から適用されます。

# 機能の設定を変更する

## リモコン機能の設定を変更する

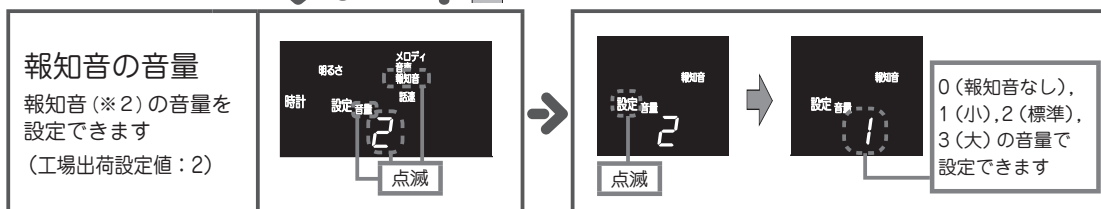
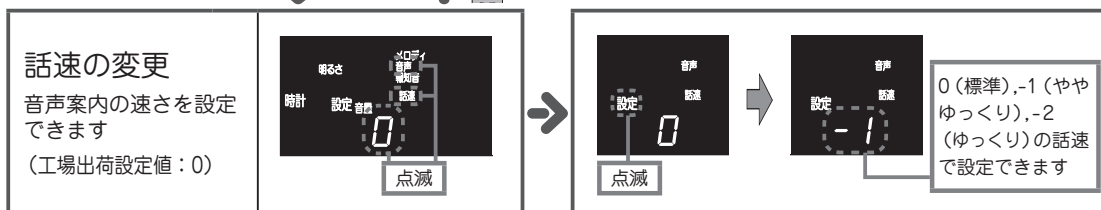
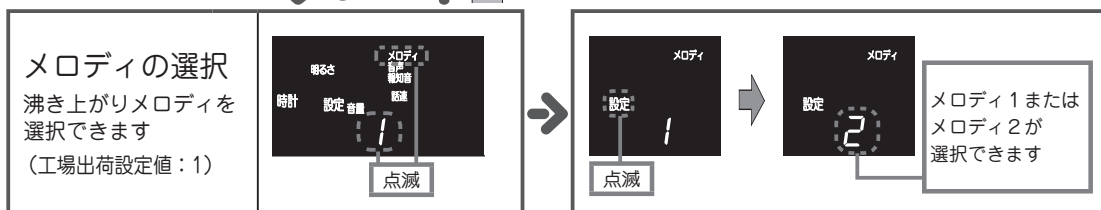
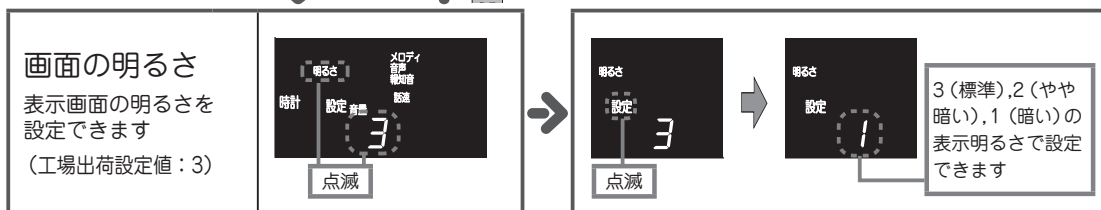
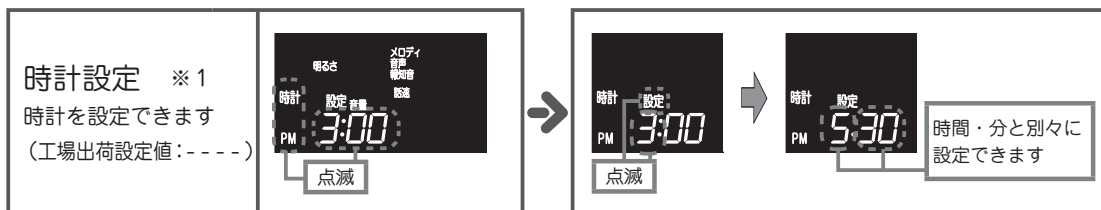

メロディの音量画面へ

※1 時計が設定されていない状態で 機能 を押すと時計設定画面に移動します。  
 ※2 スイッチ操作や設定変更時に知らせる音です。  
 ※3 2回目以降の変更では前回変更設定したリモコン機能画面が始めに表示されます。



報知音の音量画面へ  
↓ ↓ ↑ ↑

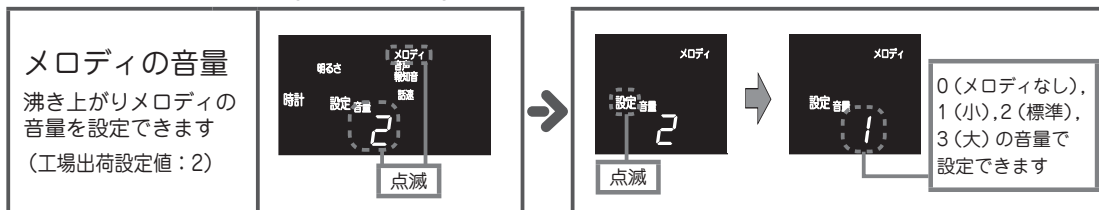

↓ ↓ ↑ ↑

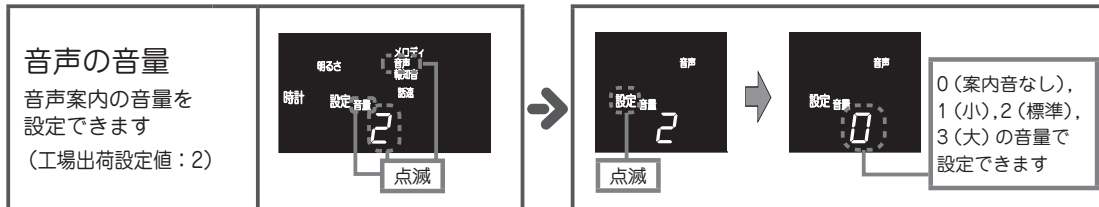

↓ ↓ ↑ ↑

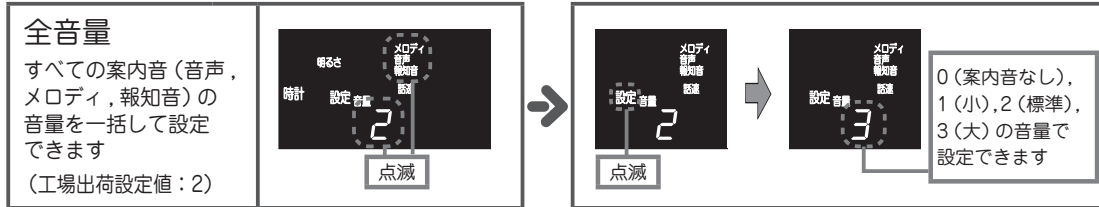

↓ ↓ ↑ ↑

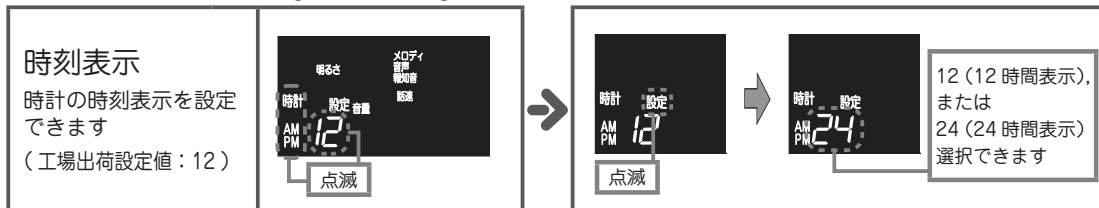

↓ ↓ ↑ ↑

時計設定画面へ

## お知らせ

- ◆ 水位の設定は標準設定浴そう（工場出荷時設定）の場合、循環アダプタの中心から約 9cm が水位目盛り 1 の位置になります。高水位浴そうの場合約 15cm が水位目盛り 1 の位置になります。  
水位 1 の目盛りから 3cm きざみの水位 1～8 の間で水位変更できます。（ [20] [設定水位の目安] 参照ください）
- ◆ 画面の明るさ、報知音、メロディ、音声、全音量は浴室リモコン、台所リモコン各々で個別に設定できます。

# 各設定を初期化する

○各種設定を初期値（工場出荷時の設定）に戻すことができます。

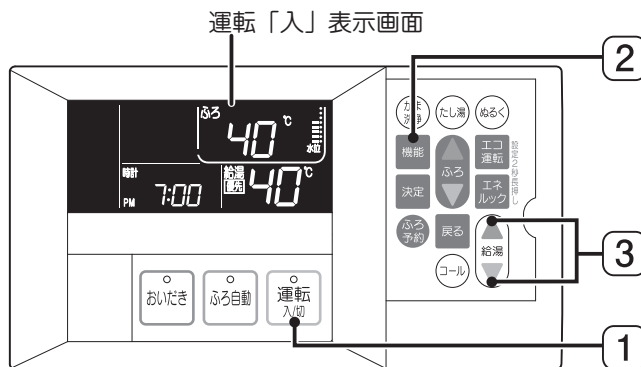

・台所リモコンでも同様の操作で設定できますが、ここでは浴室リモコンで説明します。

**1** **運転入切** を押す。

- 運転ランプが点灯し、表示画面が点灯します。

**2** **機能** を押す。

- 機能メニュー画面に切り替わります。
- ◆ 前回使用した機能メニュー画面が表示されます。

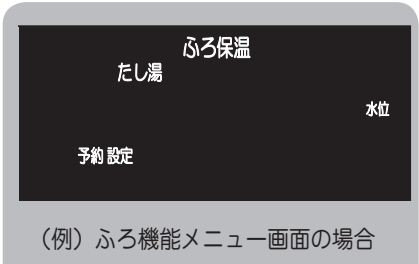

**3** **給湯** の上下を同時に約3秒間押す。

- 受付音『ピッピッピ』でお知らせし、全画面表示の点滅を5秒間行い、運転「入」表示画面に戻ります。

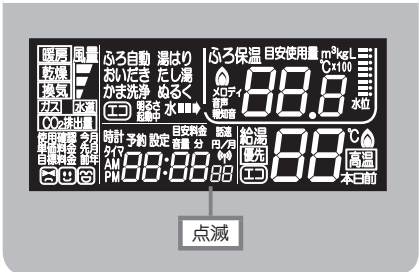

**お知らせ**

- ◆ 本操作で初期化できる設定は下記になります。

[機能設定]

- ① ふろ機能メニューの全項目（[47](#) 参照）
- ② リモコン機能メニューの全項目（[48](#), [49](#) 参照）  
※時計設定は初期化されません。
- ③ 暖房換気機能メニュー（暖房または換気扇連動接続時）の全項目

[エコ設定]

- ① 連続使用量お知らせ <H1>、② 給湯出湯流量制限 <H2>、③ 学習温度湯はり <F1>、④ 学習保温 <F2>、⑤ 学習たし湯 <F3>、⑥ 外気温度連動湯はり <F4>、⑦ 省エネ表示 <C1>、⑧ 未使用時表示 <C2>

[エネルギー設定]

- ① ガス単価料金、② ガス目標料金、③ 水道単価料金、④ 水道目標料金、⑤ CO<sub>2</sub> 排出係数

- ◆ ふろ機能動作中 **機能** を押して **給湯** を押しても各種設定の初期化はできません。ふろ機能動作終了後、操作を行ってください。

# このようなときは 凍結のおそれがあるとき（凍結予防方法）

○冬期は急な寒波による凍結がおこることがあります。  
次のいずれかの方法で予防処置をとってください。

## 1. 通常の寒さのときの予防方法

### 凍結予防ヒーターによる方法

機器の漏電ブレーカーを抜かない

- ◆ 抜けていると凍結予防ヒーターが作動しません。
- ◆ 漏電ブレーカーの漏電表示ランプが点灯している場合は凍結予防ヒーターが作動しません。  
漏電している可能性もありますのでリセットボタンを押して確認してください。〔55〕

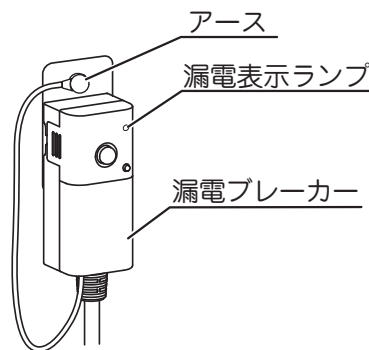

## お知らせ

- ◆ この機器は気温が下がってくると自動的に機器内を保温し凍結を予防するヒーターが組込まれています。通常は、機器の漏電ブレーカーをコンセントに入れた状態にしておけば機器内の凍結は予防できます。
- ◆ 凍結予防ヒーターは、リモコンのスイッチ操作に関係なく働きます。
- ◆ ヒーターで凍結を予防できる気温の条件は、無風時 $-20^{\circ}\text{C}$ まで、有風（ $5\text{m}/\text{秒}$ 以下）時 $-15^{\circ}\text{C}$ までです。気温がこれ以下になる時は、通水による方法や水抜き処置によって、凍結予防をしてください。〔51〕～〔53〕
- ◆ ヒーターは、機器内の保温はしますが、配管やバルブ類の凍結予防はできません。浴室内が $0^{\circ}\text{C}$ 以下になる時は「2. 冷え込みの厳しいときの予防方法」にしたがって凍結予防をしてください。
- ◆ この機器は外気温が $-20^{\circ}\text{C}$ 以下になる場合には、凍結予防のために水抜き処置が必要です。〔53〕

## 2. 冷え込みの厳しいとき※の予防方法

※外気温が $-20^{\circ}\text{C}$ 以下や $-20^{\circ}\text{C}$ より高くても風があるとき

### 通水による方法（給湯側）

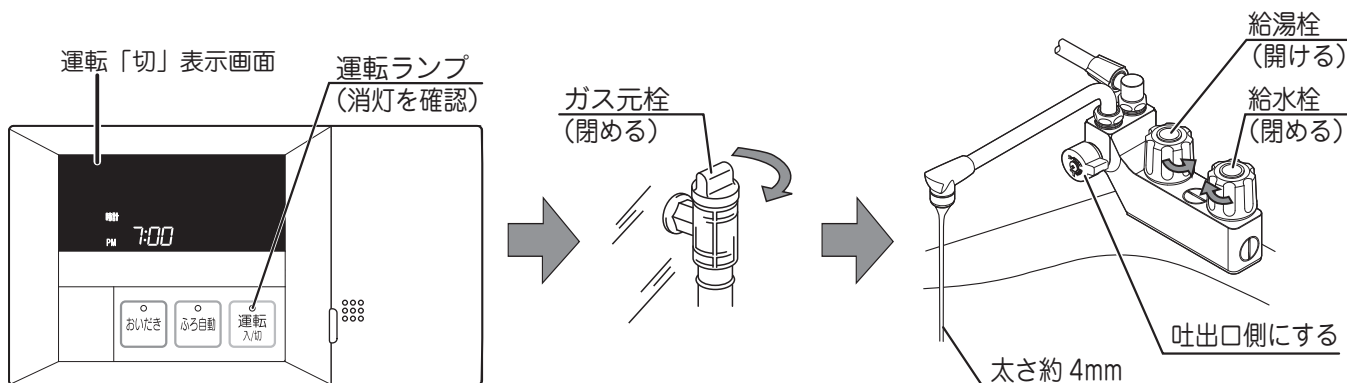

- ① リモコンが運転スイッチ「切」（運転ランプ消灯）になっていることを確認する。
- ② ガス元栓を閉める。
- ③ 浴室の混合水栓の給湯栓を開けて、少量の水を流したままにする。  
◆ 流量が不安定なことがありますので、念のため30分ぐらい後にもう一度流量を確認してください。



# このようなときは 凍結のおそれがあるとき（凍結予防方法）

## ポンプの水抜きによる方法（おいだき側）

① 浴そうの水を排水する。

②  を押し（「入」の状態）、 を押す。

◆ 循環アダプタから水を排出します。このときポンプの音が大きくなりますが、ふろ循環ホース内の水を排水していますので異常ではありません。

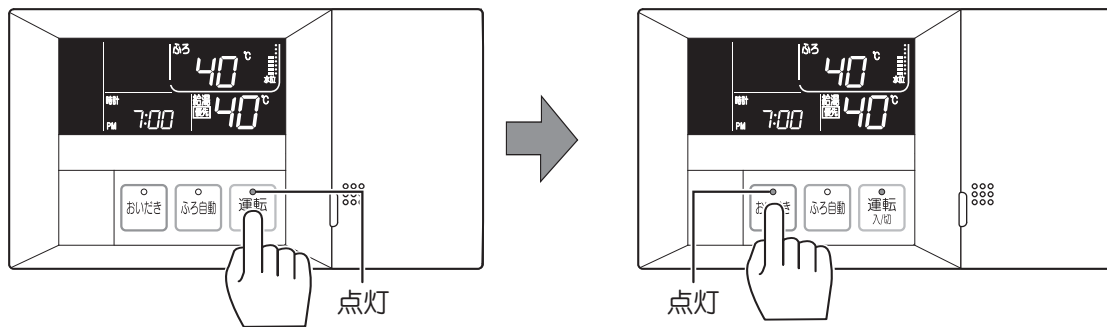

③ 循環アダプタから水の排出が無くなったなら  を押す（「切」の状態）。

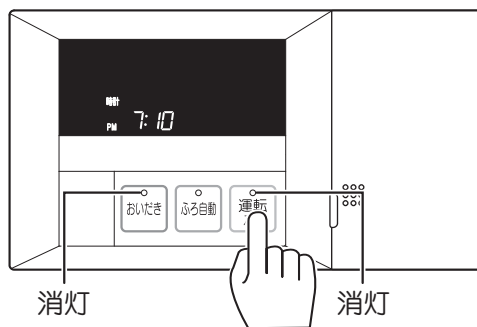

◆ 水の排出が無くなるとエラーコード 252 を点滅表示することがありますが、異常ではありません。

 を押して、運転スイッチを「切」にしてください。

※ これらの処置をしても凍結するおそれがある場合は、水抜き  「長期間お湯を使用しないとき」を行ってください。

## お知らせ

- ◆ 凍結により、給湯の吐出口・シャワーの吐出口・循環アダプタから水が出ないときは、使用しないでください。
- ◆ 凍結したままで使用しますと、機器に異常が生じ危険です。
- ◆ 再度使用する場合は、ガス元栓、給湯栓を閉め、解凍するのを待ちます。解凍して、通水したあと、本体や配管から水漏れがないことを確かめてからご使用ください。
- ◆ 凍結により、機器が破損した場合、高額の修理費用がかかります。保証期間内でも有料修理になります。
- ◆ 万一、機器や配管から水漏れするなどの異常がある場合は、ガス元栓、給水元栓を閉め、浴そうの排水栓を抜いてから、お買い求め先（販売店）または当社窓口へご連絡ください。

# このようなときは 長期間お湯を使用しないとき

○長期間使用しない場合は次の操作をしてください。

- ① ガス元栓を閉じる。 ② 給水元栓を閉じる。 ③ 給水栓，給湯栓を全開にする。

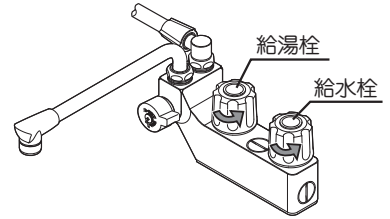
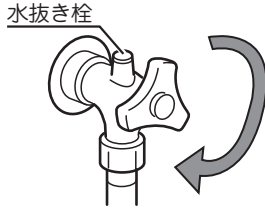
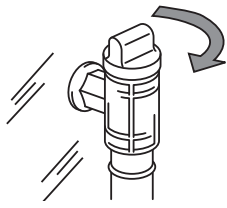

- ④ 給水元栓の水抜き栓を外し、給水・給湯配管の水抜き栓を開け、約5分程度そのままにして水が出なくなるまで待つ。配管内の水が抜けたら全ての水抜き栓と給水栓，給湯栓を閉める。

- ⑤ 浴そうの水を排水する。

- ⑥ を押し（「入」の状態）、 を押す。

◆循環アダプタから水を排出します。このときポンプの音が大きくなりますが、ふろ循環ホース内の水を排水していますので異常ではありません。

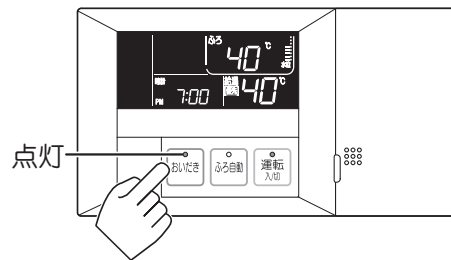
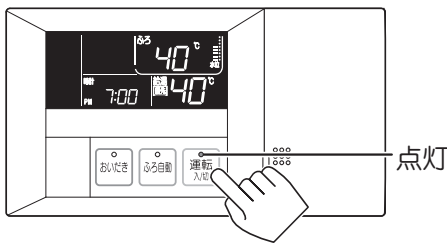

- ⑦ 循環アダプタから水の排出が無くなったなら を押す（「切」の状態）。

◆水の排出が無くなるとエラーコード 252 を点滅表示することがありますが、異常ではありません。 を押してください。

- ⑧ 機器の漏電ブレーカーをコンセントから抜く。

※ 給水および給湯配管に水抜き栓がない場合は漏電ブレーカーをコンセントから抜いたり、配電盤のブレーカーを「切」にしたりしないでください。

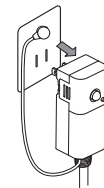
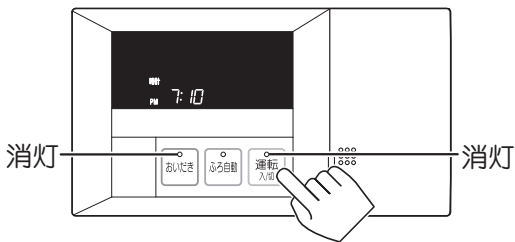

●再使用については「初めてお使いいただくときは」[17](#) にしたがってください。

# このようなときは 冬期の入浴について

○冬期など浴室・脱衣所と居室の温度差が大きいときは、急激な温度変化による身体への悪影響（ヒートショック）によって、特に高齢者は入浴時の事故につながるおそれがあります。入浴時に暖房機器で浴室と脱衣所を暖めるなどしてください。浴室を暖めるには、シャワーでお湯を流したり、浴そうにふたをしないでお湯はりする方法もあります。

# 必要なときに 点検・お手入れ

## ⚠ 注意

お手入れの前には、ガス元栓・給水元栓を閉め、機器が冷えてから行う

- 機器使用中および使用終了直後は、排気口や機器本体が高温になっていますので、やけどのおそれがあります。



機器やリモコンは、絶対に分解しない

- 火災、ガス漏れ、感電、水漏れ、故障の原因になります。



## 点検のポイント

- 機器の上やまわりに燃えやすいものはありませんか。 4
- 給気口・排気口が布やビニールなどでふさがっていませんか。 3 4
- 機器や配管から水漏れしているような様子はありませんか。
- ガスのにおいはしませんか。 3 ガス漏れに気づいたとき
- 運転中に機器から異常音が聞こえませんか。 5
- 機器の外観に異常は見られませんか。
- 機器の漏電ブレーカーの漏電表示ランプが点灯していませんか。 55 漏電ブレーカーの点検

チェック!



## お願い

- 機器外観やリモコンのお掃除をされるときは、布またはスポンジに台所用洗剤（中性洗剤）をつけてふきとったあと、からぶきし、洗剤が残らないようにしてください。

※ 点検、お手入れの際は、必ず手袋をして行ってください。



- ミガキ粉やタワシなど固いものでこすらないでください。傷がついて、塗装がはがれたり腐食の原因になります。
- シンナー・ベンジンなどの有機溶剤を使用しないでください。前カバー、リモコン等は変色、変形、塗装のはがれのおそれがあります。
- リモコンケースには故意に湯水や洗剤をかけないでください。また洗剤が付着した場合は洗剤が残らないようにふきとってください。リモコンケースの割れやリモコンの故障の原因になります。
- 循環アダプタのお手入れには、塩素系洗剤は使用しないでください。変色、変形のおそれがあります。
- 浴そう、洗面台はこまめに掃除してください。湯あかが残っていると、銅イオンと化合して青く変色することがあります。

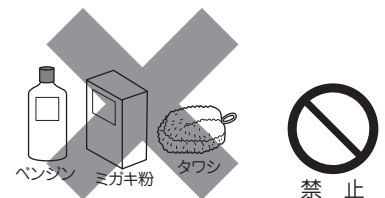

## ○機器の漏電ブレーカーの点検

◆漏電ブレーカーが正しく作動することを確認するため、次の操作を行ってください。

- ① テストボタンを押す。(電源「切」) → 漏電表示ランプが点灯します。
- ② リセットボタンを押す。(電源「入」) → 漏電表示ランプが消灯します。

◆月に1回以上の作動確認を行ってください。

※ 正しく作動しないときは、機器の使用を止め、漏電ブレーカーを抜いて、お買い求め先(販売店)または当社窓口へご連絡ください。

※ 点検の前に漏電表示ランプが点灯しているときは、リセットボタンを押してください。

再び漏電表示ランプが点灯するようでしたら漏電ブレーカーを抜き、お買い求め先(販売店)または当社窓口へご連絡ください。

※ 作動確認後は設定していた温度、現在時刻、エコ運転 ON・OFF、ロック機能などが工場出荷時の設定になる場合がありますので、あらかじめ設定を確認してください。

- ・給湯温度 40℃
- ・現在時刻 -----
- ・ふろ温度 40℃
- ・エコ運転 給湯 OFF、ふろ OFF
- ・ロック機能 OFF



必ず行う

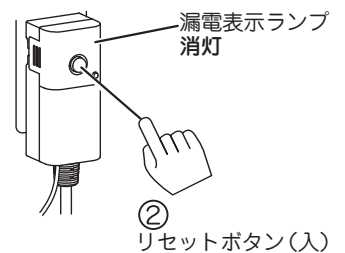
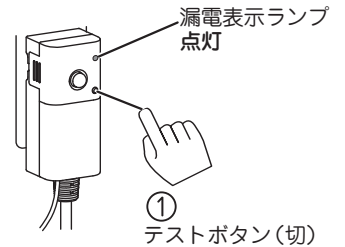

## ○循環アダプタのお手入れ

◆循環アダプタの汚れや詰まりのお掃除は、循環アダプタキャップを取り外して水で洗います。

◆循環アダプタキャップが目詰まりしたまま使用するとふろ自動、おいだき(保温)運転が正常に動作しなかったり、故障の原因になりますので、以下の方法で必ずこまめに掃除してください。



必ず行う

- ① 循環アダプタキャップを左へ少し回してから引き外します。

- ② 循環アダプタキャップを歯ブラシ等で水洗いします。

- ③ 循環アダプタ本体の溝や穴を歯ブラシ等で水洗いします。

- ④ 循環アダプタキャップの△目印を△切欠きみぞ部に合わせてはめ込み、右に止まるまで回して固定します。

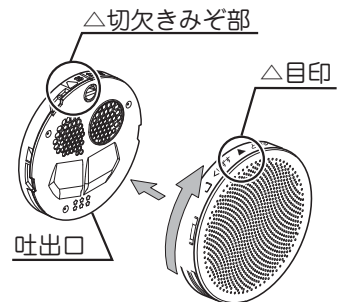
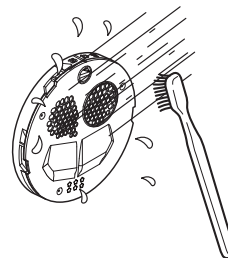
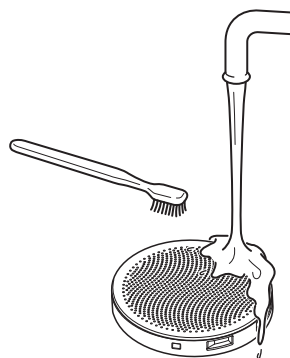
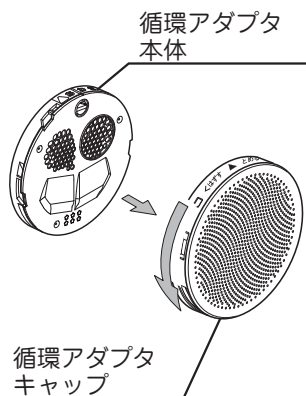

### お知らせ

◆循環アダプタキャップは、必ず正常に取り付けて使用してください。外したままや、正常に取り付けられていない状態で使用するとふろ自動、おいだき(保温)運転が正常に動作しなかったり、故障の原因になります。

# 必要なときに **あんしん点検**について

## 機器の長期間ご使用時の「あんしん点検」(有料) のおすすめ

本製品は、設計上の標準使用期間※を10年と算定しておりますので、ご使用開始から10年前後をめぐりに「あんしん点検」をお受けいただくことをおすすめいたします。

※設計上の標準使用期間とは、標準的な使用条件の下で、適切な取り扱いで使用し、適切な維持管理が行われた場合に、安全上支障なく使用することができる標準的な期間として設計上設定される期間になります。「無料修理保証期間」とは異なりますのでご注意ください(無料修理保証期間は保証書を参照願います)。

## 「あんしん点検」について

### 【点検の内容について】

- ・あんしん点検は、お客様の任意で受けていただく有料の点検です。  
(法定点検ではありません)
- ・あんしん点検は、点検時点での製品の安全を確認するためのもので、製品の延命や性能の保証を延長するものではありません。
- ・点検の実施は、当社または当社サービス会社の点検担当員が行います。
- ・点検の内容および点検基準は、「経済産業省関係特定保守製品に関する省令」に定められた法定点検の内容、基準を参考に、当社で設定しています。  
(例：製品の設置状況の確認、作動確認、内部の漏れ、詰まり、変色、性能確認など)
- ・点検終了後、現時点での診断結果を総合判定としてご説明いたします。  
点検の結果、何らかの整備(修理・部品の交換など)が必要な場合には、整備内容についてご提案させていただき、お客様にご了解をいただいた上で行います。

### 【点検料金について】

- ・点検は有料で実施させていただきます。点検料金は、出張料、技術料などを合計した金額となります。また点検の結果、整備を実施する場合は、別途整備費が発生いたします。  
なお、あんしん点検の内容や料金などにつきましては、下記のアドレスからご覧いただけます。

<https://www.housetec.co.jp/support/inspection/>

### 【点検を依頼される時】

- ・「あんしん点検」(有料・任意点検)については下記までお問い合わせください。

### ハウステック点検相談窓口

**0120-965-163** (携帯・PHS対応)

受付時間：9:00～12:00 / 13:00～17:00

(土・日・祝祭日、年末年始・夏季休暇日を除く)

## 次のことをお調べください

現象	お調べいただきたいこと
リモコンのスイッチを押しても表示ランプが点灯しない	<ul style="list-style-type: none"> <li>・電源プラグがコンセントに差し込まれていますか。</li> <li>・機器の漏電ブレーカーの漏電表示ランプが点灯していませんか。〔55〕</li> <li>・停電していませんか。</li> <li>・ロック機能が設定されていませんか。〔31〕</li> </ul>
給湯栓を開けてもお湯が出ない	<ul style="list-style-type: none"> <li>・ガス元栓が全開になっていますか。</li> <li>・給水元栓が全開になっていますか。</li> <li>・断水ではありませんか。</li> <li>・リモコンの運転スイッチが「入」になっていますか。</li> <li>・凍結していませんか。〔51〕、〔52〕</li> </ul>
あついお湯が出ない	<ul style="list-style-type: none"> <li>・リモコンの給湯温度設定が低くなっていませんか。</li> <li>・ガス元栓が全開になっていますか。</li> <li>・給湯またはシャワーを2ヶ所で同時使用されていませんか。</li> </ul>
ぬるいお湯が出ない	<ul style="list-style-type: none"> <li>・リモコンの給湯温度設定が高くなっていませんか。</li> <li>・水量を絞りすぎていませんか。(夏季)</li> <li>・給水元栓が全開になっていますか。</li> </ul>
沸き上げができない	<ul style="list-style-type: none"> <li>・浴そうの水(湯)が循環アダプタより上にありますか。</li> <li>・循環アダプタキャップや循環アダプタ本体に目詰まりはありませんか。</li> <li>・循環アダプタキャップがタオルなどでふさがれていませんか。</li> </ul>
沸き上げ動作がすぐ止まってしまう	<ul style="list-style-type: none"> <li>・ふろ自動運転またはおいただき運転の温度設定が低くなっていませんか。</li> <li>・循環アダプタキャップが外れていませんか。〔55〕</li> <li>・循環アダプタキャップの向きは、正しいですか。〔55〕</li> <li>・エコ運転を設定していませんか。〔32〕～〔36〕</li> </ul>
浴そうの上下の温度差が大きい	<ul style="list-style-type: none"> <li>・循環アダプタキャップの向きは正しいですか。〔55〕</li> <li>・循環アダプタキャップが目詰まりしていませんか。〔55〕</li> </ul>
設定した温度、時刻などが記憶されていない	<ul style="list-style-type: none"> <li>・停電が起きていませんか。</li> <li>※停電が発生した場合、設定していた温度、時刻等が初期値になる場合があります。〔55〕</li> </ul>
水栓から出るお湯の量が少ない	<ul style="list-style-type: none"> <li>・エコ運転を設定していませんか。〔32〕～〔36〕</li> <li>・2ヶ所以上のお湯の水栓を使用していませんか。</li> </ul>
設定したふろ水位どおりに沸き上がらない	<ul style="list-style-type: none"> <li>・循環アダプタキャップにゴミや毛髪が詰まっていますか。〔55〕</li> <li>・ふろ水位の設定は適切ですか。〔20〕</li> <li>・ふろ自動運転が完了しないうちにふろ自動スイッチを何度も「切」「入」しませんでしたか。</li> <li>・残り湯によっては、ふろ水位が異なることがあります。〔23〕</li> <li>・浴そうに人が入っているときにふろ自動スイッチを「入」にすると、お湯があふれることがあります。</li> <li>・異常がないのにふろ水位が設定水位より少なかったり、浴そうからあふれる場合は、水位データをクリアし、残り湯が無い状態で試運転(ふろ自動運転)を行ってください。</li> <li>水位データのクリア方法は設置工事説明書を参照してください。</li> </ul>
給湯栓を開けると運転スイッチが「切」になる	<ul style="list-style-type: none"> <li>・排気口が布やビニールなどでふさがっていませんか。〔3〕、〔4〕</li> </ul>

故障かな？

# 修理を依頼される前に

次のような場合は故障ではありません

こんな場合	理 由
給湯栓を開いてもすぐにお湯が出てこない	機器から給湯栓までは距離がありますのでお湯が出てくるまでには、少し時間がかかります。 エラー発報後電源「切」「入」した後に給湯栓を開くと、機器の調整のため1～2分程度燃焼運転しない場合がありますが異常ではありません。 しばらく水を出し続けてください。
お湯の出を止めてもしばらく音がする	消火後約5分間は燃焼ファンを回転させて、燃焼ガスを排出します。
沸き上げが終了してもしばらく音がする	消火後30秒間はポンプを回転させてお風呂のお湯をかくはんしています。
寒い日に排気口から白い湯気がでる	寒さで排気の中の水蒸気が白く見える現象で異常ではありません。
高温出湯にすると、お湯が白くなる	水には空気が含まれていて加熱されると気泡となって現われるためのものです。 異常ではありません。
ふろ自動運転のお湯はりまたは、おいだきを始めると循環アダプタからポコポコ音がして泡が出る	ふろ循環ホース内にたまっていた空気が押し出されるためのもので、しばらくすると出なくなります。
排水ホースから少量のお湯が出る	この機器は、逆止弁構造（浴そう内のお湯が給水側へ逆流しない構造）をもった湯はり弁が内蔵されています。 ・給水圧が低い場所で給湯とふろ自動運転等を同時使用した場合、浴そうへの湯はり量が少なくなり、少量機外へお湯が排水される場合がありますが、異常ではありません。 ・断水時に機外に排水される場合がありますが、異常ではありません。
給湯栓を絞りにすぎた水（熱い湯）になった	給湯栓を絞りにすぎる（約2L/分以下）と消火します。 また、熱いお湯が出たり、消火したり、を繰り返すことがあります。
ぬるいお湯がでない	夏期水温が30℃近くなりますと、給湯設定温度を低温にセットしても湯量が少ない場合には湯温が熱くなります。このような場合には、給湯栓をさらに開けて湯量を多く出すか、専用混合水栓の給水栓を開けて湯と水を混ぜて使用してください。
ふろ自動運転中に、配管から音がする。循環アダプタから白いお湯が出る	ふろ自動運転のお湯はり中には、湯はり量を絞る場合があり、水圧が高い場合など配管から音がしたり、お湯が白くなる場合があります。
運転スイッチを「入」「切」したり、給湯栓を開閉したり、機器の使用後しばらくするとモータが動く音（クックッ、クー）がする	お湯を使用するとき、お湯の温度を早く安定させるために機器が作動している音で、異常ではありません。
ふろ自動運転中に、注湯と停止を繰り返す	湯量や湯温を確認しながらお湯はりをしていますので、異常ではありません。
お湯はり時間が長い場合ある	お湯はり中、給湯を使用すると、お湯はりをいったん停止します。 給湯使用時間分、お湯はり時間が長くなります。
ふろ自動、たし湯、ぬるく運転ができない	この機器は給湯運転使用中にふろ自動、たし湯運転をするまたは、ふろ自動、たし湯、ぬるく運転中に給湯を使用した場合、給湯運転を優先します。この時、ふろ自動、たし湯、ぬるく運転は待機状態となります。給湯使用を終了すると運転が再開します。
水位の設定が変更できない	ふろの試運転が完了していない場合、水位の設定は変更できません。 ふろ試運転を行ってください。
給湯量に変化する	給水温度の変化に応じて、給湯量を自動的に制御しています。 夏期は給湯量が多く、冬期は少なくなります。異常ではありません。



# 故障かな？ エラーコード表示がでたら

## エラーコードの表示をお調べください

表示	故障と思われる範囲または原因	処 置
<b>111</b> <b>121</b> <b>112</b> <b>122</b>	給湯不着火 給湯使用時、途中消火（失火） ふろ不着火 ふろ使用時、途中消火（失火）	ガス元栓の全開を確認し、運転スイッチを「切」にし、エラーコードの点滅を解除します。再度機器の運転を行ってください。それでもエラー表示が出るときは、修理を依頼してください。
<b>140</b>	残火安全装置作動 過熱防止装置作動	安全装置の作動または故障が考えられます。機器が使用できなくなりますので、修理を依頼してください。
<b>141</b>	出湯温異常	供給ガス圧の低下や、熱交換器の詰まり等の故障が考えられます。このエラーが表示された場合は約5分間お湯を使用することができません。たびたびエラー表示が出るときは、修理を依頼してください。
<b>252</b>	ふろ循環システムの故障または異常	浴そうの循環アダプタキャップや循環アダプタ本体に詰まりがないか、また、十分につかるまで水（湯）がはってあることを確認してください。エラーコードの点滅を解除し、再度機器の運転を行ってください。それでもエラー表示が出るときは、修理を依頼してください。
<b>101</b> <b>991</b>	ファンほこりづまり	十分な給湯能力が出ない、または給湯・ふろ自動が使用できない状態ですので、修理を依頼してください。
<b>102</b> <b>902</b>	ふろ燃焼異常	十分なおいだし能力が出ない、またはおいだしが使用できない状態ですので、修理を依頼してください。



### エラーコードが点滅しているときは

- ◆ この機器は機器の故障または異常を検知すると、リモコンの時刻表示部にエラーコードを点滅表示します。（上表で確認してください）
- エラーコードの点滅解除は、 を押して「切」にします。
- ◆ 機器を再運転しても表中のエラーコードが何度も表示される場合や、表中以外のエラーコード（310, 311, 322, 331, 432, 511, 512, 610, 700, 710, 721, 722 など）が表示される場合は、ご自分で修理なさらなくて、お買い求め先（販売店）または、もよりの当社窓口へご連絡ください。
- ◆ 使用途中でリモコンのランプが点灯しなくなった場合、機器の漏電ブレーカーの作動が考えられますので、 の要領で漏電ブレーカーの作動確認をしてください。

# 仕 様

## その他

・本仕様は改良のためお知らせせずに変更することがあります。

### ○仕様表

項 目		仕 様			
外形寸法(本体)		幅 286 × 高さ 448 × 奥行 510mm			
壁貫通部寸法		幅 225 × 高さ 330 × 奥行 460mm			
質量(本体)		20.5 kg			
接続寸法	ガス	R1/2 (LPGのみ TU 接続可)			
	給水・給湯	G1/2B			
	ふろ循環	φ 13mm 専用継手			
標準ガス 消費量 kW	ガス種	13A	12A	LPG	
	給湯	最大	34.9 (30,000kcal/h)	32.8 (28,200kcal/h)	34.9 (2.51kg/h)
		最小	5.0 (4,300kcal/h)	4.9 (4,200kcal/h)	5.0 (0.36kg/h)
	ふろ	9.9 (8,500kcal/h)	9.2 (7,900kcal/h)	9.9 (0.71kg/h)	
	同時(最大)	43.0 (37,000kcal/h)	39.3 (33,800kcal/h)	43.0 (3.09kg/h)	
電気定格	電源	AC100V (50 / 60Hz)			
	消費電力	90 W (給湯・ふろ同時使用時)			
	待機時消費電力	0.9 W			
	凍結予防ヒーター	128 W			
最低作動水圧		19.6 kPa (0.2kgf/cm <sup>2</sup> )			
使用水圧		53.9 (動水圧) ~ 784kPa (0.55 ~ 8kgf/cm <sup>2</sup> )			
制御システム	給湯	フィードフォワード+フィードバック式ガス比例制御			
	ふろ	温度設定沸き上げ (32 ~ 48℃)、(給湯比例制御追従式)			
	ファン制御	DC ファンによる回転数制御			
排気温度		260℃以下			
安全装置		<ul style="list-style-type: none"> <li>・立消え安全装置</li> <li>・過熱防止装置</li> <li>・ファン回転検知</li> <li>・沸騰防止装置</li> <li>・漏電ブレーカー</li> <li>・過圧逃し弁</li> <li>・残火安全装置</li> <li>・凍結予防用ヒーター</li> </ul>			
設置地域		2019年施行省エネ基準地域区分「2」および「3」地区かつ最低気温が - 20℃を下回らない地域に設置可能			

### ○出湯能力

\*印は換算相当出湯能力を示す。

ガス種	標準号数 (号)		温度上昇と標準出湯量 (リットル/分)				
			水温 +15℃	水温 +25℃	水温 +30℃	水温 +40℃	水温 +50℃
13A, LPG	能力大	16	* 26.7	16.0	13.3	10.0	8.0
	能力小	2.2	3.7	2.2	—	—	—
12A	能力大	15	* 25.0	15.0	12.5	9.4	7.5
	能力小	2.1	3.5	2.1	—	—	—

・上記数値は計算値です。

# その他 寸法図

○本体

単位：mm

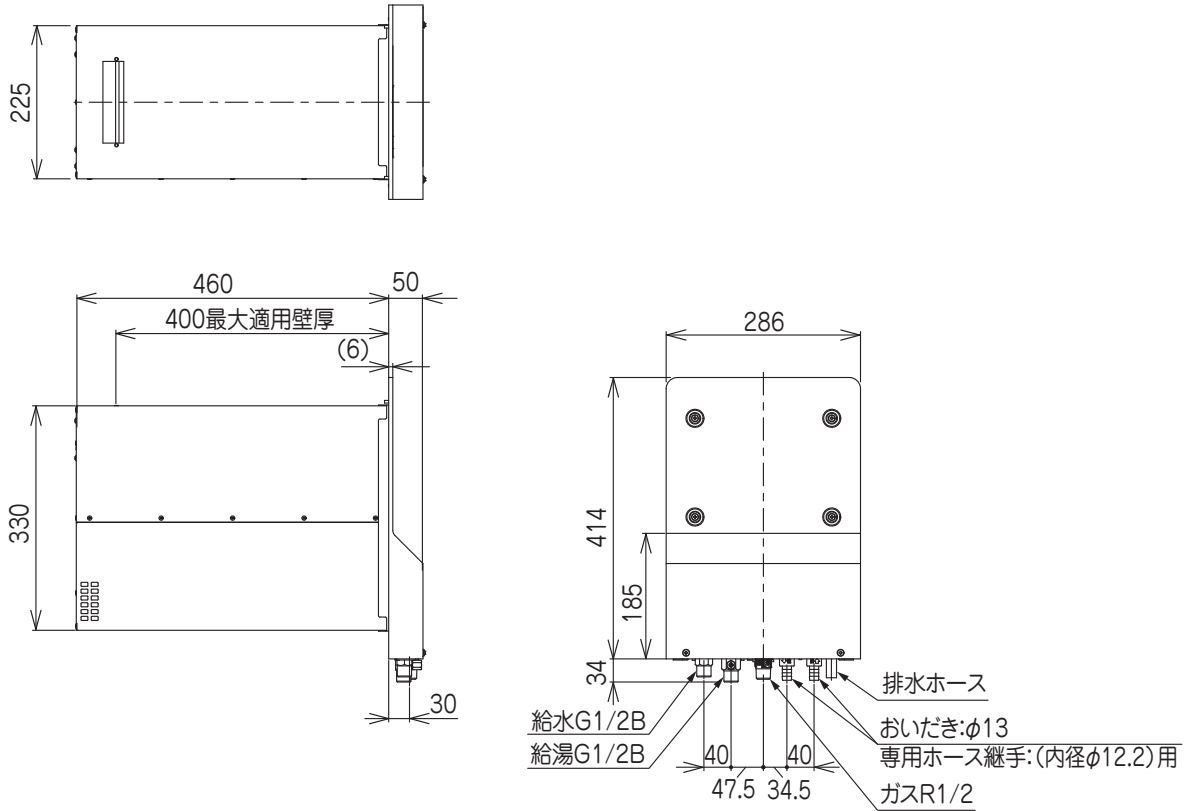

○リモコン

単位：mm

浴室リモコン [FR-290V]

台所リモコン(別売部品) [KR-290V]

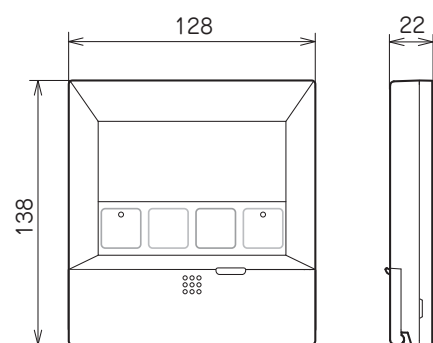
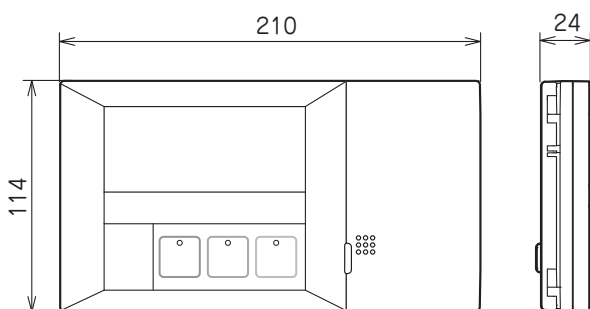

# リモコン音声一覧

## ○リモコン音声一覧

リモコンの操作をおこなったときの音声、リモコンの操作をしなくても出る音声について、一例を記載しています。

	操 作	音 声
お湯を使う	給湯温度を変更	給湯温度が〇℃に変更されました
	給湯温度 60℃に設定して使用	熱いお湯がです
ふろ自動運転	ふろ温度を変更	ふろ温度が〇℃に変更されました
	ふろ自動運転開始	〇℃でふろ自動運転を開始します
	ふろ自動運転沸き上がり時	おふろが沸きました
おいだき運転	おいだき運転開始	〇℃までおいだきします
	おいだき運転沸き上がり時	おいだきが終わりました
たし湯運転	たし湯運転開始	〇℃でたし湯運転を開始します
	たし湯運転沸き上がり時	たし湯運転が終わりました
ぬるく運転	ぬるく運転開始	ぬるく運転を開始します
	ぬるく運転終了時	ぬるく運転が終わりました
かま洗浄運転	かま洗浄運転開始	かま洗浄を開始します
	かま洗浄運転終了時	かま洗浄が終わりました
ふろの自動お湯はり予約	ふろの自動お湯はり予約を決定	ふろ自動の予約を受け付けました
	ふろの自動お湯はり予約開始	〇℃でふろ自動運転を開始します
ロック機能を使う	ロックを設定	スイッチ操作を無効にしました
	ロックを解除	スイッチ操作を有効にしました
エコ運転モードを設定する	ふろ（給湯）のみエコ運転に設定	おふろ（給湯）をエコ運転モードに設定しました
	給湯、ふろをエコ運転に設定	給湯とおふろをエコ運転モードに設定しました
エネルギーモードを設定する	エネルギーモードを設定画面にする	エネルギーの設定画面に切り替わります
	エネルギーモードを設定を終了	エネルギーの設定を終了しました
エネルギーモードを使う	エネルギーモードを使う	エネルギーの表示に切り替わります
	エネルギーモードを終了	エネルギーの表示を終了しました
機能の設定を変更する	ふろ機能の設定を変更する	ふろ機能の設定ができます
	リモコン機能の設定を変更する	リモコン機能の設定ができます

## アフターサービスのお申し込み

アフターサービス（点検・修理）を依頼される前に

「修理を依頼される前に」**57**、**58**を見て、もう一度ご確認ください。

それでも不具合がある場合は、ご自分で修理なさらないでお買い求め先（販売店）または当社窓口へご連絡ください。

○ご連絡の際には次のことをお知らせください。

1. 製品名・・・機器本体の銘板を確認ください。
2. 購入日
3. 故障、異常の現象・・・できるだけ詳しく
4. お客様名、住所、電話番号、道順

○混合水栓のアフターサービスについては、お買い求め先（販売店）または当社窓口へご連絡ください。

## 転居される場合

○転居される場合には、部品の交換や調整が必要となりますので、転居先のガスの種類や設置条件を確認の上、お買い求め先（販売店）またはよりのガス事業者にご相談ください。

この場合、調整・改造に要する費用は、保証期間内でも有料となります。

（ガスの種類や設置条件によっては設置できない場合があります）

## 保証・補修について

○保証期間中の故障修理について

保証書に記載のように、機器の故障について修理いたします。

保証書を紛失されますと、保証期間中であっても修理費をいただくことがありますので、この取扱説明書（保証書付）を大切に保管してください。

○保証期間経過後の故障修理について

お買い求め先（販売店）または当社窓口にご相談ください。修理によって機能が維持できる場合は、お客様の要望により有料修理いたします。この製品の補修用性能部品（機能を維持するために必要な部品）の最低保有期間は、製造終了後 10 年間です。

## BL 認定品について

○BL 認定品には、機器に BL マークを表示しています。

BL 認定品は、「優良住宅部品」「瑕疵保証・賠償責任保険付」です。

ベターリビングお客様相談窓口の電話番号は「03-5211-0680」です。



（BL マーク）

## 定期点検のおすすめ（有料）

- 機器をより安全にお使いいただくために、定期的（年に一回程度）に点検を受けてお手入れされることをおすすめします。また、機器の取替え目安年数は10年となります。
- 本機器は給水用具（逆流防止装置）を内蔵しております。給水用具（逆流防止装置）に関しては（社）日本水道協会発行の「給水用具の維持管理指針」に示されている定期点検の実施をおすすめします。時期は4～6年に1回程度の点検をおすすめします。
- 点検はお買い求め先（販売店）または当社窓口にご相談ください。

●**お客様サポートのご案内** 当社への各種お問い合わせに関しては、下記の二次元コードからアクセスすると便利です。

### ■ハウステック商品のお問い合わせ

主なお問い合わせ内容

- 商品の性能や使用方法、お手入れについてのご質問
- ショールームや営業所のご案内
- 商品のトラブル・不具合についての対応

### ■住宅設備機器長期保証制度のお申込み

- 追加の保証料をお支払いいただくことにより、メーカー保証期間を最長6年もしくは10年に延長する制度です。

### ■修理のご依頼

- ハウステックの修理のご依頼は24時間・365日受付。
- 浴室・トイレ、調理機器や給湯器などの修理の受付は、年中無休24時間うけたまわっております。

### ■アフターパーツ・オプション品のご用命

- 今お使いの機器の消耗品や、ワンランク上のグレードにする便利な部品を注文することができます。

<https://www.housetec.co.jp/support/>



ハウステックお客様サポート Q

お電話でのお問い合わせは下記にてうけたまわっております。電話混雑時には繋がりにくいため、上記web画面(お客様サポート)からのご利用をおすすめいたします。

### 商品のお問い合わせは(お客様相談窓口)

個人のお客様

**0120-801-761**

※携帯電話の場合 **0570-001-761** (有料)

販売・施工など業者様

**0570-071-761** (有料)

- 受付時間 平日 9:00～17:00(12:00～13:00を除く)  
土・日・祝祭日と年末年始・夏期休暇など弊社の休日は休ませていただきます。

### 修理のご用命は

個人のお客様

**0120-102-471**

※携帯電話の場合 **0570-002-471** (有料)

販売・施工など業者様

**0570-022-471** (有料)

- 受付時間 365日 24時間  
(修理訪問は日中、地域により休日あり)

### 補修部品のご購入は(代引き販売窓口)

個人のお客様

**0120-455-621**

※携帯電話の場合 **0570-002-621** (有料)

販売・施工など業者様

**0570-022-350** (有料)

- 受付時間 平日 9:00～17:00(12:00～13:00を除く)  
土・日・祝祭日と年末年始・夏期休暇など弊社の休日は休ませていただきます。

※補修部品の交換は専門知識が必要のため、ご購入可能な補修部品は、専門知識を要せず、工具を使わない部品のみを対象としています。修理のご依頼は、お客様ご相談窓口にお問い合わせください。



メモ欄として活用してください。

A large rectangular area enclosed by a decorative border of small repeating diamond shapes, intended for notes.

# 保証書

製品名	保証期間 [お買い上げ日から]
WF-1613ATK-BL	2年間 (熱交換器: 3年)
WF-1613ATK	1年間

このたびは当社製品をお買い上げいただきましてありがとうございます。この保証書はおお客様の正常な使用状態において万一、機器本体が故障した場合には、本書の記載内容で無料修理を行うことを約束するものです。

## <無料修理規定>

- 取扱説明書、本体貼付ラベルなどの注意書に従った正常な使用状態で故障した場合には、お買い上げの販売店が無料修理致します。
- 保証期間内に故障し、無料修理を受ける場合は、お買い上げの販売店にご依頼のうえ、本書をご提示ください。なお、離島および離島に準ずる遠隔地への出張修理を行った場合は、出張に要する実費を申し受けます。
- 保証期間内であっても、工事説明書の設置する浴室の条件に合致しない浴槽（目地打ちやコーキング処理されている浴槽など）を移動、再設置する際の費用を申し受けます。
- ご転居の場合は、事前にお買い上げの販売店にご相談ください。
- ご贈答品で本保証書に記入してあるお買い上げの販売店に修理がご依頼できない場合には、「お客様サポートのご案内」に記載の当社窓口にお問い合わせください。
- 本書は日本国内においてのみ有効です。(This warranty is valid only in Japan.)
- 本書は再発行致しませんので、紛失しないよう大切に保管してください。
- 保証期間内でも次の場合には有料修理になります。
  - 住宅用途以外（業務用：喫茶店、飲食店など）でご使用になられた場合による故障および損傷。
  - 車両、船舶に備品として搭載された場合に生じる故障および損傷。
  - 工事説明書および取扱説明書などに指示する方法以外の工事設計または取付工事などが原因で生じた不具合、故障および損傷。
  - お買い上げ後、取付場所の移動・落下などによる故障および損傷。
  - 建築躯体の変形など住宅部品本体以外の不具合に起因する機器の不具合および塗装の退色、メッキの軽微な傷、錆など設計仕様の範囲内の感覚的な現象の場合。
  - 適切な使用、維持管理を行わなかった場合および不当な修理や改造による故障および損傷。
  - 電気、ガス、給水の供給事情および給水・給湯配管の錆など異物混入による故障および損傷。
  - 指定規格以外のガス（ガスグループ）および電源（電圧・周波数）で使用された場合。
  - 火災・爆発などの事故、落雷・地震・噴火・風水害・煤煙・異常気象などの天災・地変および戦争・暴動など破壊行為による故障および損傷。
  - 海岸付近・温泉地などの地域における塩害・腐食性のガスおよびほこりなどの空気環境に起因する故障および損傷。
  - 温泉水、井戸水など水道法に定められた飲料水の水質基準に適合しない水を給水したことによる故障および損傷。
  - ねずみ・鳥・くも・ゴキブリなどの動物の侵入および行為に起因する故障および損傷。
  - 消耗部品の取り替えおよび保守などの費用。
  - 熱量変更に伴う改造・調整の場合。
  - 本書の提示がない場合。
  - 本書にお客様名、お買い上げ日、販売店名の記入捺印のない場合、あるいは字句を書き替えられた場合。

お客様	お名前	TEL
	ご住所 〒	
	お買い上げ日	年 月 日
販売店	店名	TEL
	住所 〒	

※この保証書は本書に明示した期間、条件のもとにおいて無料修理をお約束するものです。従って、この保証書によってお客様の法律上の権利を制限するものではありませんので、保証期間経過後の修理などについてご不明の場合は、お買い上げの販売店または、当社窓口にお問い合わせください。

※保証期間経過後の修理、補修用性能部品の保有期間について詳しくはアフターサービス欄をご覧ください。

※お客様にご記入いただいた保証書の写しは、保証期間内のサービス活動およびその後の安全点検活動のために記載内容を利用させていただきます場合がございますので、ご了承ください。

※当社指定の専用水栓をご使用の場合は、該当する給湯付風呂釜の保証期間を適用します。

年月日	修理記録（修理内容）	サービス員 (印)

株式会社ハウステック

〒370-0841 群馬県高崎市栄町1-1

www.housetec.co.jp